

TRACKER

**Руководство по
эксплуатации автомобиля**

ОБЯЗАТЕЛЬНО ИСПОЛЬЗУЙТЕ ТОЛЬКО РЕКОМЕНДУЕМЫЙ НЕЭТИЛИРОВАННЫЙ БЕНЗИН!



Двигатель данного автомобиля спроектирован и построен в соответствии с последними достижениями в области автомобильных разработок.

Это экономичная, технически усовершенствованная и соответствующая требованиям охраны окружающей среды модель.

Для надлежащей работы двигателя необходимо применять только неэтилированное высококачественное топливо.

См. главу „Вождение и управление автомобилем - Топливо” стр. 8-23.

Использование других видов топлива может привести к ухудшению эксплуатационных характеристик автомобиля и стать причиной аннулирования гарантии!

ВВЕДЕНИЕ

Наименования, логотипы, фирменные знаки, девизы, названия моделей автомобилей и размещаемые на кузове автомобиля орнаменты, упоминаемые в настоящем руководстве, в том числе название GM, логотип GM, название CHEVROLET, фирменный знак CHEVROLET, название TRACKER и фирменный знак TRACKER являются зарегистрированными торговыми знаками и (или) знаками обслуживания компании General Motors LLC, ее дочерних предприятий, филиалов или лицензиаров.

Описанные в этом руководстве функции могут отсутствовать в вашем автомобиле в связи с тем, что они являются дополнительными вариантами, которые не вошли в состав вашей покупки, или же модификациями, которые были внедрены после выхода из печати данного руководства пользователя. Для подтверждения наличия на автомобиле конкретной функции обращайтесь к вашей документации на покупку вашего конкретного автомобиля.

Храните настоящее руководство в салоне автомобиля, чтобы иметь возможность воспользоваться им при необходимости.

Благодарим Вас за приобретение автомобиля Chevrolet.

СОДЕРЖАНИЕ

1. Ключи, двери и окна	1-1
2. Сиденья и системы защиты	2-1
3. Места для хранения вещей	3-1
4. Приборы и органы управления	4-1
5. Освещение	5-1
6. Информационно-развлекательная система	6-1
7. Органы управления климат-контролем	7-1
8. Вождение и управление автомобилем	8-1
9. Уход за автомобилем	9-1
10. Технические данные	10-1

ВНИМАНИЮ ВЛАДЕЛЬЦА

Как пользоваться настоящим руководством

- В настоящем руководстве описаны все опции и оборудование данной модели. Описание отдельных элементов и функций меню может быть неприменимо к вашему автомобилю ввиду различия модификаций и исполнений для разных регионов, а также отсутствия или наличия дополнительного оборудования и аксессуаров.
- Оглавление на первых страницах руководства и в начале каждой из глав поможет вам понять, как построено руководство.
- Данные на дисплеях информационной системы автомобиля могут не отображаться на вашем родном языке.

Опасность, предупреждение и внимание

Сообщения с предупреждениями, которые содержатся на наклейках автомобиля и в данном руководстве, описывают опасности и то, что следует делать во избежание этих опасностей или для их снижения.

ОПАСНОСТЬ!

Опасность указывает на высокую степень опасности, которая приведет к серьезной травме или к смерти.

ПРЕДУПРЕЖДЕНИЕ!

Знак "Предупреждение" указывают на опасность, которая может привести к травме или к смерти.

ВНИМАНИЕ!

Знак "Внимание" указывают на опасность, которая может привести к причинению материального ущерба или повреждению автомобиля.





Перечеркнутый кружок – это символ безопасности, который означает запрет: “Запрещается”, “Запрещается выполнять” или “Необходимо обеспечить, чтобы этого не произошло”.

Условные обозначения

Некоторые компоненты автомобиля и установленные на них таблички содержат вместо текстовых сообщений условные обозначения. Приведенные ниже символы дополняют текстовую информацию, описывающую принцип действия или относящуюся к конкретным компонентам, системам/органам управления, сообщениям, приборам или индикаторам.

 : данный символ используется в случаях, когда необходимо ознакомиться с соответствующей информацией или инструкциями, содержащимися в Руководстве по эксплуатации автомобиля.

 : данный символ используется в случаях, когда необходимо ознакомиться с соответствующей информацией или инструкциями, содержащимися в Руководстве по техническому обслуживанию.









 : данный символ используется в случаях, когда необходимо ознакомиться с более подробной информацией, содержащейся на другой странице.

Условные обозначения, используемые в автомобиле

Ниже приводятся изображения условных обозначений, используемых в автомобиле, и их расшифровка. Для получения более подробной информации о системах автомобиля см. соответствующие разделы данного Руководства.

ВНИМАНИЮ ВЛАДЕЛЬЦА

-  : Система кондиционирования
-  : Хладагент системы кондиционирования
-  : Контрольная лампа системы подушек безопасности
-  : Антиблокировочная система (ABS)
-  : Контрольная лампа тормозной системы
-  : Надлежащая утилизация отслуживших компонентов
-  : Не подвергать воздействию струи воды высокого давления
-  : Температура охлаждающей жидкости двигателя
-  : Не пользоваться открытым огнем!
-  : Система предотвращения возможного фронтального столкновения
-  : Расположение замка крышки блока предохранителей
-  : Предохранители
-  : Система креплений детских кресел ISOFIX/LATCH
-  : Надежно закрывайте крышки блока предохранителей
-  : Lane Change Alert (система помощи при перестроении)
-  : Система предупреждения о непреднамеренном выходе из занимаемой полосы

-  : Система предотвращения выезда из занимаемой полосы
-  : Контрольная лампа исправности (контрольная лампа «Проверьте двигатель»)
-  : Давление моторного масла
-  : Система помощи при парковке
-  : Индикатор обнаружения пешехода впереди
-  : Питание
-  : Система предупреждения об объектах, движущихся сзади в поперечном направлении
-  : Уполномоченный технический специалист
-  : Дистанционный запуск двигателя
-  : Контрольная лампа «Пристегните ремень»
-  : Система контроля слепых зон
-  : Система автоматической остановки / автоматического запуска двигателя
-  : Монитор давления воздуха в шинах
-  : Противобуксовочная система / система StabiliTrak / система поддержания курсовой устойчивости (ESC)
-  : Высокое давление!
-  : Индикатор обнаружения автомобиля впереди

Топливо



Заправляйте автомобиль неэтилированным бензином высшего сорта с октановым числом не ниже 95, соответствующий, как минимум. Не пользуйтесь бензином с октановым числом ниже указанного во избежание порчи автомобиля и повышенного расхода топлива. См. Топливо ↔ 8-23.

1

КЛЮЧИ, ДВЕРИ И ОКНА

- КЛЮЧИ И ЗАМКИ 1-2
- ДВЕРИ 1-7
- ЗАЩИТА АВТОМОБИЛЯ 1-8
- НАРУЖНЫЕ ЗЕРКАЛА 1-10
- ВНУТРЕННИЕ ЗЕРКАЛА 1-11
- ОКНА 1-11
- КРЫША 1-14
- ПРИМЕЧАНИЯ 1-16

КЛЮЧИ И ЗАМКИ

Ключи

Запасные ключи

Если вам необходим запасной ключ и коды для его активации, их можно запросить через дилера Chevrolet.

Доступ без ключа



Извлеките ключ, нажав на кнопку сбоку в нижней части радиобрелока RKE и вытянув ключ наружу.
Никогда не доставайте ключ, не нажав на эту кнопку.

Система дистанционного управления замками дверей (доступ без ключа)

При сокращении радиуса действия брелока системы дистанционного управления замками:

- Проверьте расстояние. Возможно, брелок находится слишком далеко от автомобиля.
- Проверьте расположение автомобиля. Другие автомобили или объекты могут блокировать сигнал.
- Проверьте батарейку в брелоке. См. параграф "Замена батарейки" далее в этом разделе.
- Если брелок все равно работает неправильно, обратитесь к своему дилеру или на аттестованную станцию технического обслуживания.

Работа системы дистанционного управления замками (Доступ без ключа)

Брелок функционирует на удалении до 30 м от автомобиля.

На работу брелока могут влиять и другие факторы. См. раздел Система дистанционного управления замками дверей (доступ без ключа) ⇨ 1-2.



На брелоке могут быть размещены следующие кнопки:

 : Нажмите, чтобы заблокировать замки всех дверей.

Индикация запираения замков может осуществляться вспышкой указателей поворота и (или) включением звукового сигнала при втором нажатии клавиши. См. раздел Сохранение индивидуальных настроек ⇨ 4-15.

Нажатием кнопки  можно также включить противоугонную сигнализацию. См. раздел Сигнализация автомобиля ⇨ 1-8.

Нажмите и удерживайте кнопку  до полного закрывания стекол (если данная функция предусмотрена комплектацией).

Стеклоподъемники не будут действовать, если не включен режим дистанционного управления окнами. См. раздел Сохранение индивидуальных настроек ↗ 4-15.

🔒 : Нажмите, чтобы разблокировать замок двери. Нажатием кнопки **🔒** можно также выключить противоугонную сигнализацию. См. раздел Сигнализация автомобиля ↗ 1-8. Нажмите и удерживайте кнопку **🔒** до полного открывания стекол (если данная функция предусмотрена комплектацией). Стеклоподъемники не будут действовать, если не включен режим дистанционного управления окнами. См. раздел Сохранение индивидуальных настроек ↗ 4-15.

Работа системы дистанционного управления замками дверей

Система дистанционного управления замками позволяет запираеть и отпирать двери, а также открывать заднюю откидную дверь, не вынимая радиобрелок из кармана, дамской сумочки, портфеля и т. п. Брелок системы дистанционного управления замками должен находиться на расстоянии до 1 м от открываемой двери салона или багажного отделения. Наружные ручки дверей могут оснащаться кнопками.

Бесключевое отпирание/запирание с двери водителя

Когда двери заперты и радиобрелок находится на расстоянии до 1 метра от ручки двери водителя, дверь отпирается нажатием кнопки запираения/отпираения на ручке.

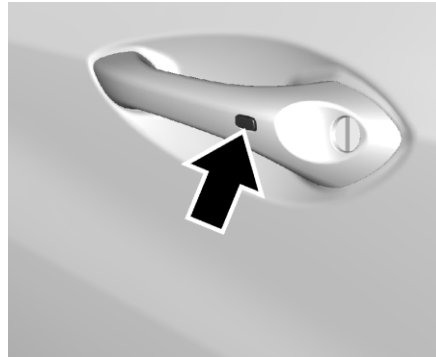

Показана сторона водителя, сторона пассажира аналогична

Бесключевое отпирание/запирание со стороны дверей пассажиров

Когда двери заперты и радиобрелок находится на расстоянии до 1 метра от ручки двери, нажатием кнопки запираения/отпираения на ручке этой двери отпираются все двери.

Оповещение о радиобрелке, забытом в салоне автомобиля

О радиобрелке, забытом в салоне автомобиля с заглушенным двигателем, оповещает тройной звуковой сигнал, который подается после того, как все двери будут закрыты. Порядок включения и отключения этой функции см. в разделе Сохранение индивидуальных настроек ↗ 4-15.

Дистанционное открывание задней откидной двери

Когда двери заперты, нажатие на кнопку отпираения/запираения на ручке задней откидной двери открывает заднюю откидную дверь, если брелок RKE находится в радиусе 1 м.

Программирование пультов дистанционного управления на автомобиле

Работать будут только те брелоки дистанционного управления замками дверей, которые прописаны в блоке управления автомобилем. При потере или краже брелока, у вашего дилера можно приобрести и запрограммировать другой брелок. Автомобиль можно перепрограммировать так, чтобы потерянные или украденные пульты дистанционного управления больше не работали. В каждом автомобиле может быть прописано до восьми брелоков.

Пуск двигателя автомобиля при разряженной батарее пульта дистанционного управления

Если при включении двигателя элемент питания в радиобрелке разряжен, на дисплее информационного центра водителя может отображаться сообщение "NO REMOTE DETECTED" (радиобрелок не обнаружен) или "NO REMOTE KEY WAS DETECTED PLACE KEY IN TRANSMITTER POCKET THEN START YOUR VEHICLE" (радиобрелок не обнаружен, вставьте радиобрелок в предусмотренное для этого отделение и запустите двигатель). При этом также может появиться сообщение "REPLACE BATTERY IN REMOTE KEY" (замените элемент питания в радиобрелке).

Чтобы запустить двигатель:

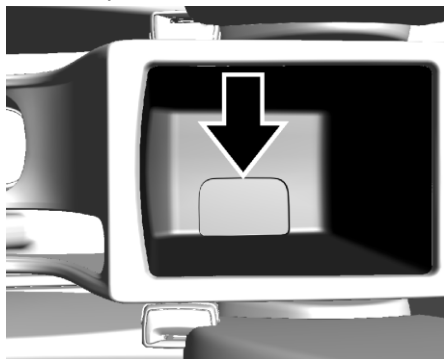

1. Положите радиобрелок в вещевое отделение в центральной консоли.
2. Затем, установив селектор переключения режимов коробки передач в положение P (Стоянка) или N (Нейтраль) нажмите на педаль тормоза и кнопку ENGINE START/STOP.

По возможности скорее замените батарею в пульте дистанционного управления.

Замена батареи

Замените батарейку, если на дисплее DIC отображается сообщение REPLACE BATTERY IN REMOTE KEY (ЗАМЕНИТЕ БАТАРЕЙКУ В БРЕЛОКЕ ДИСТАНЦИОННОГО УПРАВЛЕНИЯ).

ВНИМАНИЕ!

При замене батарейки не касайтесь схем на передатчике.
Статический заряд от вашего тела может повредить передатчик.

Батарея не перезаряжается. Для замены батарейки:



1. Извлеките ключ, нажав на кнопку сбоку радиобрелока.



2. Разделите корпус радиобрелока на две половины, вставив плоский инструмент в область рядом с гнездом для ключа.



3. Выньте батарейку, надавив на нее и сдвинув к низу радиобрелока.
4. Вставьте новую батарейку положительным полюсом к задней крышке. Надавите на батарею, чтобы зафиксировать ее на месте. Используйте для замены батарею CR2032 или аналогичную.
5. Установите на место крышку радиобрелока.



Замки дверей

⚠ ПРЕДУПРЕЖДЕНИЕ!

Незапертые двери могут представлять опасность.

- Пассажиры, особенно дети, могут легко открыть двери и выпасть из автомобиля на ходу. Двери можно отпирать и открывать на ходу. Если дверь не заблокирована, то повышаются шансы вылететь из автомобиля во время аварии. Таким образом, пассажиры должны быть надлежащим образом пристегнуты ремнями безопасности, а двери должны быть постоянно заблокированы во время движения автомобиля.
- Может случиться, что дети, попавшие в автомобиль с незаблокированными дверьми, не смогут выбраться. Ребенок может испытывать перегрев, что может вызвать повреждения с хроническими последствиями или даже гибель от теплового удара. Всегда запирайте автомобиль при выходе из него.
- Посторонние могут легко попасть внутрь через незапертые двери, когда вы снижаете скорость или останавливаетесь. Блокировка дверей может помочь это предотвратить.

Порядок блокировки или разблокировки замков дверей снаружи:

- Нажмите кнопку  или  на брелоке дистанционного управления замками. См. раздел Работа системы дистанционного управления замками (Доступ без ключа) ⇨ 1-2.

- Заприте замок в двери водителя ключом.

Порядок блокировки или разблокировки замков дверей изнутри:

- Нажмите  на выключателе электроблокировки дверей.
- Потяните ручку двери, чтобы разблокировать замок.

Доступ без ключа

Брелок системы дистанционного управления замками, если она имеется, должен находиться на расстоянии не более 1 м от открываемой двери салона или откидной двери багажника.

Нажмите на кнопку дверной ручки, чтобы открыть дверь. См. раздел Работа системы дистанционного управления замками (Доступ без ключа) ⇨ 1-2.

Электроблокировка замков дверей



 : Нажмите, чтобы запереть двери. При запираии двери индикатор светится. Чтобы отпереть дверь, нажмите выключатель еще раз.

Автоматическое запираение

Автоматическая блокировка замков дверей (АКПП)

Двери запираются автоматически, когда все двери закрыты, зажигание включено и рычаг КПП выводится из положения Р (стоянка). Если отпереть какую-либо из дверей, а затем открыть и закрыть ее, замки дверей будут заперты автоматически при снятии ноги с педали тормоза или при превышении скорости движения автомобиля 13 км/ч (8 миль/ч).

Чтобы разблокировать двери:

- Нажмите  на выключателе электроблокировки дверей.
- Установите переключатель передач в положение стоянки (Р).

Автоматическую блокировку и разблокировку замков дверей можно запрограммировать. См.раздел Сохранение индивидуальных настроек ⇨ 4-15.

Автоматическая блокировка замков дверей (МКПП)

Данная функция обеспечивает дополнительную безопасность, автоматически блокируя замки всех дверей при достижении автомобилем скорости 15 км/ч.

Настройки можно изменить в меню информационно-развлекательной системы. См. раздел Сохранение индивидуальных настроек ⇨ 4-15

ОПАСНОСТЬ!

Не следует разблокировать замки дверей во время движения. Если кто-то из пассажиров случайно откроет дверь, это может привести к ДТП с серьезными травмами или смертельным исходом.

При извлечении ключа из замка зажигания замки дверей и лючка заливной горловины топливного бака разблокируются автоматически.

Замки для безопасности детей



ОПАСНОСТЬ!

Используйте блокировку замков от детей, если на заднем сиденье находятся дети.

Чтобы заблокировать внутреннюю ручку замка двери, сместите рычажок в указанном стрелкой направлении. Когда внутренняя ручка замка двери заблокирована, открыть дверь изнутри невозможно.

Чтобы разблокировать внутреннюю ручку замка двери, сместите рычажок в обратном указанному стрелкой направлении. Когда внутренняя ручка замка двери разблокирована, дверь можно открыть изнутри.

ДВЕРИ

Задняя откидная дверь

⚠ ПРЕДУПРЕЖДЕНИЕ!

Отработавшие газы могут попадать в салон автомобиля, если во время движения оставить открытой заднюю дверь багажного отделения или крышку багажника, а также при транспортировке вещей, которые проходят через уплотнения между кузовом и крышкой багажника или задней дверью багажного отделения.

Выхлопные газы содержат невидимый угарный газ (СО), который не имеет запаха. Газ может вызывать потерю сознания или смерть.



При необходимости поездки с открытой задней дверью багажного отделения или крышкой багажника:

- Закройте все окна.
- Полностью откройте воздуховоды на или под приборной панелью.
- В системе климат-контроля установите самый высокий уровень поступления наружного воздуха и установите максимальную скорость вентилятора. См. "Системы климат-контроля" в указателе.
- Если автомобиль оснащен задней откидной дверью с электроприводом, отключите электропривод двери. См. раздел Отработавшие газы ↪ 8-13.

⚠ ВНИМАНИЕ!

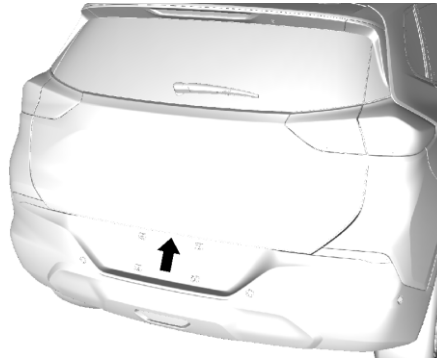
Чтобы избежать повреждения двери и стекла багажника при открытии, убедитесь в отсутствии препятствий для открытия сверху и сзади.



Чтобы открыть заднюю откидную дверь, нажмите на кнопку  на выключателе электроблокировки дверей или дважды нажмите на кнопку  на радиобрелоке, чтобы отпереть все двери. Нажмите на сенсорную панель на нижней стороне ручки задней откидной двери и поднимите дверь.

Чтобы опустить и закрыть заднюю откидную дверь, потяните вниз за ручку на внутренней стороне двери. Не нажимайте на сенсорную

панель при закрывании задней откидной двери.

В противном случае задняя откидная дверь будет не заперта.

Заднюю откидную дверь можно открыть даже при заблокированных замках дверей, если радиобрелок находится на расстоянии не более 1 м от сенсорной панели замка. См. раздел Работа системы дистанционного управления замками (Доступ без ключа) ↪ 1-2.

Задняя откидная дверь оборудована электрозамком. При отключении аккумулятора или низком напряжении задняя откидная дверь не открывается. Работа задней откидной двери будет восстановлена после зарядки/подключения аккумулятора.

ЗАЩИТА АВТОМОБИЛЯ

Автомобиль оснащен противоугонными функциями, которые, однако, не всегда предотвращают угон.

Сигнализация автомобиля

Автомобиль оборудован противоугонной сигнализацией.

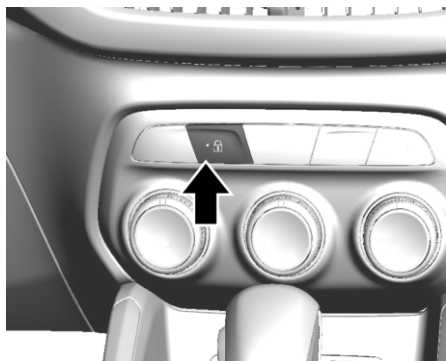

Расположенный в блоке выключателей блокировки замков дверей индикатор указывает состояние системы:

Непрерывное горение: проверка, задержка включения.

Быстрое мигание: не закрыта дверь салона, крышка багажника или капот двигателя либо в системе есть неисправность.

Медленное мигание: система включена.

Включение сигнализации

1. Выключите автомобиль.
2. Заблокируйте замки автомобиля одним из трех способов:

- Используйте брелок дистанционного управления.
- С помощью системы бесключевого доступа (в соответствующей комплектации).

3. По истечении 30 секунд сигнализация будет включена, а на приборной панели начнет медленно мигать индикатор, указывающий, что сигнализация работает. При повторном нажатии кнопки  на радиобрелоке сигнализация включится немедленно без 30-секундной задержки.

Сигнализация не включается, если двери запираются с помощью ключа.

Если дверь водителя открывается без предварительного разблокирования с помощью радиобрелока дистанционного управления, включится звуковой сигнал и начнут мигать огни в качестве предварительной сигнализации.

Если автомобиль не будет запущен или не будет разблокирована дверь нажатием на  на брелоке дистанционного управления в течение 10 секунд предварительной сигнализации, произойдет включение сигнализации.

Если боковая дверь, капот или задняя откидная дверь будут открыты без предварительного отключения сигнализации, приблизительно на 30 секунд включатся указатели поворота и звуковой сигнал. После этого произойдет повторная постановка системы сигнализации на охрану на случай, если произойдет следующее нештатное событие.

Выключение сигнализации

Чтобы снять сигнализацию с охраны или отключить сигнал при ее срабатывании, выполните одно из следующих действий:

- Нажмите кнопку  на брелоке дистанционного управления замками.
- Разблокируйте замки с помощью системы бесключевого доступа (в соответствующей комплектации).
- Запустите двигатель.

Чтобы избежать случайного срабатывания сигнализации:

- Запирайте автомобиль после того как все пассажиры покинут автомобиль и все двери будут закрыты.
- Всегда используйте для разблокировки замков радиобрелок или используйте систему бесключевого доступа (в соответствующей комплектации).

Отпирание двери водителя с помощью ключа не снимает систему с защиты и не отключает сигнализацию.

Как определить попытку проникновения внутрь

Если при нажатии  на радиобрелоке подается звуковой сигнал, а указатели поворота мигают три раза, значит, была предпринята попытка проникновения внутрь автомобиля, пока он стоял на сигнализации.

Работа иммобилайзера (Доступ без ключа)

Данный автомобиль оснащен пассивной противоугонной системой.

Эту систему не нужно вручную ставить или снимать с сигнализации.

Иммобилайзер включается автоматически при выключении двигателя.

Система иммобилайзера отключается при пуске автомобиля или если зажигание находится в режиме питания вспомогательного оборудования и в автомобиле имеется действующий радиобрелок.



При наличии проблем с включением или отключением противоугонной системы на

комбинации приборов загорается сигнализатор неисправности противоугонной системы.

В системе имеется не менее одного брелока RKE, зарегистрированного в блоке управления иммобилайзером вашего автомобиля. Автомобиль можно запустить при помощи только правильно выбранного брелока RKE. Если брелок как-либо поврежден, то автомобиль может не завестись.

При попытке запуска автомобиля лампочка противоугонной системы может загораться на короткое время при включении зажигания.

Если двигатель не запускается, а лампочка продолжает гореть, в системе существует неисправность. Выключите зажигание и попробуйте снова.

Если режимы зажигания не переключаются, а брелок RKE выглядит неповрежденным, попробуйте другой брелок. Можно также попробовать положить радиобрелок в вещевое отделение в центральной консоли. На дисплее может появиться сообщение NO REMOTE DETECTED (радиобрелок не обнаружен).

Если режимы зажигания не будут меняться и при использовании другого брелока, ваш автомобиль нуждается в обслуживании. Если режимы зажигания меняются, то может быть неисправен первый брелок.

Обратитесь к дилеру, который может обслуживать противоугонную систему и предоставить новый брелок RKE, зарегистрированный для использования на данном автомобиле.

Не оставляйте в автомобиле ключ или устройство, отключающее или деактивирующее противоугонную систему.

НАРУЖНЫЕ ЗЕРКАЛА

Панорамные зеркала

▲ ПРЕДУПРЕЖДЕНИЕ!

Объекты, например, другие автомобили, в панорамных зеркалах выглядят дальше, чем они есть на самом деле. При резком перестроении вправо можно ударить автомобиль, идущий справа. Перед перестроением посмотрите в зеркало заднего вида в салоне или через плечо.

На всех автомобилях устанавливаются панорамные наружные зеркала заднего вида, позволяющие увеличить обзор с места водителя.

Зеркала с электроприводом

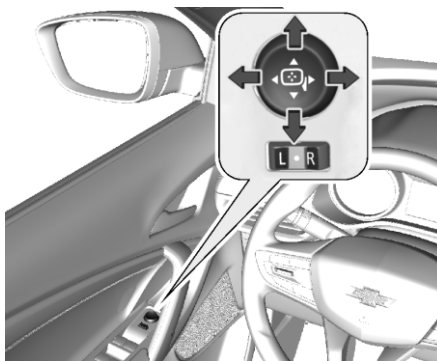

Органы управления зеркалами с электрической регулировкой располагаются на двери сбоку от водителя. Выберите переключателем левое или правое наружное зеркало и отрегулируйте его при помощи четырехпозиционного переключателя.

Складывающиеся зеркала



Для обеспечения безопасности пешеходов внешние зеркала складываются от удара определенной силы. Чтобы вернуть зеркало в рабочее положение, нужно слегка надавить на его корпус. Эта функция также полезна тем, что уменьшает полную ширину автомобиля, снижая вероятность повреждений при парковке. Прежде чем начинать движение, установите зеркала в рабочее положение.

ВНУТРЕННИЕ ЗЕРКАЛА**▲ ОПАСНОСТЬ!**

Обязательно следите за надлежащей регулировкой зеркал и пользуйтесь ими при вождении для обзора окружающих объектов и автомобилей.

Запрещается эксплуатация автомобиля со сложенными наружными зеркалами заднего вида.

Поверхности зеркал сделаны выпуклыми, чтобы увеличить поле обзора водителя; однако в результате предметы кажутся в зеркале более далекими, чем они есть на самом деле. Это следует помнить при оценке реального расстояния до автомобилей, отражающихся в зеркалах. Кроме того, при смене полосы обязательно оглядывайтесь или проверяйте обстановку по внутреннему зеркалу заднего вида.

Внутреннее зеркало заднего вида

Отрегулируйте положение зеркала так, чтобы хорошо видеть пространство за автомобилем.

Не распыляйте чистящее средство непосредственно на зеркало. Используйте мягкое полотенце, смоченное в воде.

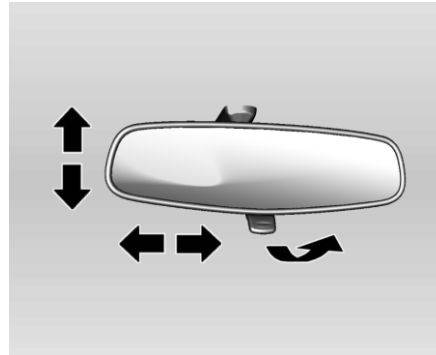
Механическое зеркало заднего вида

Зеркало можно отрегулировать, наклонив его в удобное положение. Для уменьшения риска ослепления измените положение рычага под зеркалом.

ОКНА**▲ ПРЕДУПРЕЖДЕНИЕ!**

Запрещается оставлять детей, недееспособных взрослых или домашних животных одних в машине, особенно при закрытых окнах в теплую или жаркую погоду. Они могут испытывать перегрев, который может привести к увечью или даже гибели от теплового удара.



Аэродинамические свойства автомобиля проектируются с целью экономии топлива. Это может вызывать пульсирующий звук, когда опущено стекло заднего окна, а передние окна закрыты. Чтобы приглушить звук, откройте переднее окно или потолочный люк.

Электрические стеклоподъемники

ОПАСНОСТЬ!

Будьте внимательны при использовании электрических стеклоподъемников. При их работе возможно травмирование, особенно детей. Если на задних сиденьях находятся дети, заблокируйте выключатели электростеклоподъемников в задних дверях.

Внимательно следите за стеклами во время закрывания.

Удостоверьтесь в отсутствии предметов, которые могут быть зажаты.

Электрические стеклоподъемники работают при включенном зажигании, в режиме питания вспомогательного оборудования, а также в режиме задержки отключения питания дополнительного оборудования. См. раздел Модуль резервного питания ↗ 8-11.

После выключения зажигания стеклоподъемники перестают работать при открывании любой двери.

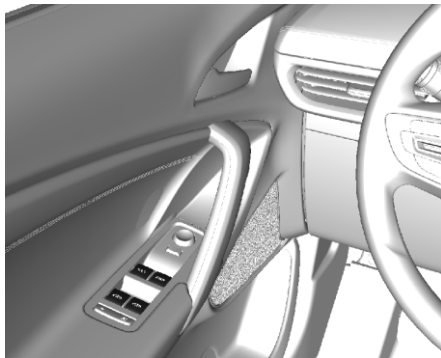

Чтобы опустить или поднять стекло, соответственно, нажмите или потяните переключатель стеклоподъемника.

ОПАСНОСТЬ!

При высовывании из окна головы, рук и других частей тела можно получить травму. Не высовывайтесь из автомобиля. Ребенок может случайно включить электрический стеклоподъемник и оказаться прижатым стеклом.

Запрещается оставлять в автомобиле ключи или детей без присмотра.

При неправильном использовании электростеклоподъемников возможно причинение серьезной или смертельной травмы.

Управление

Управлять работой электростеклоподъемников можно с помощью клавиш выключателей, расположенных на панелях дверей.

Для открывания окна опустите переключатель.

Для закрывания окна поднимите переключатель.

Функция управления

стеклоподъемником в одно нажатие

Стеклоподъемники обеспечивают возможность открытия или закрытия стекла в одно нажатие без необходимости постоянно удерживать клавишу. Функцию поднимания и опускания стекла в одно нажатие клавиши имеют стеклоподъемники всех дверей.

Потяните или нажмите клавишу на 1 секунду и отпустите, чтобы полностью поднять или опустить стекло, не удерживая постоянно клавишу. Чтобы остановить работу стеклоподъемника, потяните или нажмите клавишу еще раз.

Инициализация электростеклоподъемников

После сброса клеммы или разряда аккумуляторной батареи может потребоваться заново инициализировать электростеклоподъемники дверей. Чтобы запrogramмировать электростеклоподъемник:

1. Включите зажигание.
2. Полностью закройте окно и удерживайте клавишу вытянутой еще 5 секунд после окончания движения стекла.
3. Повторите п. 2 для остальных окон.

Функция защиты от заземления

В случае обнаружения препятствия на пути поднимающегося в автоматическом режиме стекла двери водителя стекло автоматически открывается в целях безопасности.

⚠ ВНИМАНИЕ!

После нескольких срабатываний функция предотвращения застревания может отключиться. Переключателями окна не следует пользоваться без конкретной цели.

Программирование электрических стеклоподъемников



Программирование может потребоваться, если произошло отключение или разрядка аккумуляторной батареи автомобиля. Если стекло автоматически не поднимается, запрограммируйте окно следующим образом:

1. Закройте все двери.
2. Включите зажигание или режим питания вспомогательного оборудования.

3. Открыв программируемое окно не до конца, закройте его, после чего снова потяните за оконный выключатель.
4. Откройте окно и нажимайте клавишу выключателя еще некоторое время после того, как стекло полностью опустится.

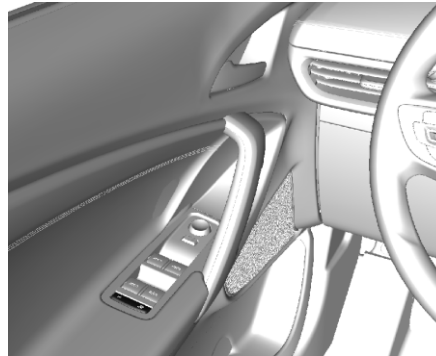
Блокировка задних стеклоподъемников от детей



Для блокировки выключателей стеклоподъемников на задних дверях можно воспользоваться выключателем . При повторном нажатии выключателя  блокировка отключится.

Перегрузка

При слишком частом подъеме и опускании окон, электропитание стеклоподъемников на некоторое время отключается.

Обогрев заднего стекла

Работает через нажатие кнопки . Обогрев работает при включенном двигателе и отключается через некоторое время автоматически или при повторном нажатии кнопки.

⚠ ВНИМАНИЕ!

Не используйте для чистки заднего стекла острые инструменты или абразивные чистящие средства для стекол. При чистке стекла или проведении работ рядом с задним стеклом соблюдайте осторожность, чтобы не поцарапать и не повредить нагревательный элемент.

КРЫША

Солнцезащитные козырьки

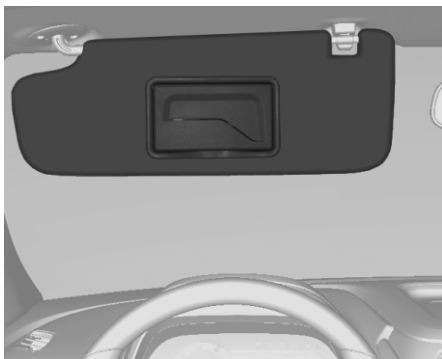

Солнцезащитные козырьки могут складываться или отворачиваться в сторону во избежание ослепления ярким светом. В обоих солнцезащитных козырьках имеются зеркала. Во время движения зеркало в солнцезащитном козырьке водителя должно быть закрыто.

▲ ОПАСНОСТЬ!

Солнцезащитные козырьки следует располагать так, чтобы они не перекрывали обзор дороги, транспортных средств и других объектов.

Вентиляционный люк крыши



1. Переключатель люка в крыше
 2. Переключатель солнцезащитного экрана
- Если автомобиль имеет прозрачный люк в крыше, привод люка работает только когда переключатель зажигания находится в положении питания вспомогательного оборудования (ACC/ACCESSORY) или задержки отключения питания дополнительного оборудования (RAP). См. раздел Модуль резервного питания ↻ 8-11.



Переключатель люка в крыше

Открытие и закрытие в одно касание: Для открывания прозрачного люка в одно касание нажмите и удерживайте  (1).

Чтобы остановить движение люка, нажмите переключатель еще раз.



Для закрывания прозрачного люка в одно касание нажмите и удерживайте  (1). Чтобы остановить движение люка, нажмите переключатель еще раз.

Открытие/закрывание (ручной режим):



Чтобы открыть прозрачный люк, нажмите и удерживайте переключатель  (1), пока люк не достигнет желаемого положения. Для закрывания нажмите и удерживайте  (1).

Проветривание: Для открывания прозрачного люка в положение вентиляции нажмите  (1) из закрытого положения.

Переключатель солнцезащитного экрана
Открытие и закрытие в одно касание:

Для открывания солнцезащитной шторки в одно касание нажмите и удерживайте  (2). Для закрывания солнцезащитной шторки в одно касание нажмите и удерживайте  (2).

Чтобы остановить движение люка, нажмите переключатель еще раз.

Открытие/закрывание: Чтобы открыть солнцезащитную шторку, нажмите и удерживайте переключатель  (2), пока шторка не достигнет желаемого положения. Нажмите клавишу  (2), чтобы закрыть шторку.

При открывании прозрачного люка автоматически поднимается ветровой дефлектор. При закрывании люка ветровой дефлектор убирается.

Автоматическая система обратного хода

Потолочный прозрачный люк оснащен автоматической системой обратного хода, которая работает только в полуавтоматическом режиме.

Если при закрывании в полуавтоматическом режиме на пути люка оказывается препятствие, система обратного хода обнаруживает его, прекращает закрывание и вновь открывает люк.

Если закрыванию препятствует иней или другие факторы, люк можно закрыть в ручном режиме. Чтобы остановить движение, отпустите выключатель.

Если затруднения с закрыванием вызваны морозом или аналогичными обстоятельствами, систему обратного хода можно временно отключить. Чтобы временно отключить систему обратного хода, просто закройте люк или экран вручную. Чтобы остановить движение люка или экрана, отпустите выключатель.

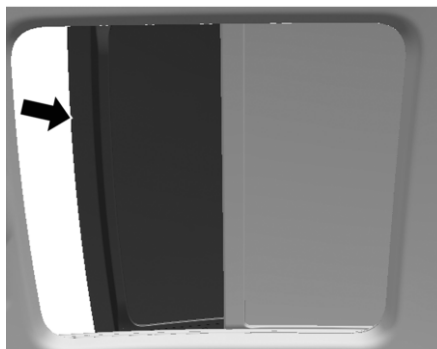

На уплотнителе и направляющих люка крыши может скапливаться пыль и грязь. Это может стать причиной неполадок при пользовании люком крыши, а также появления шума. Возможна также закупорка системы удаления воды. Периодически открывайте люк и удаляйте все посторонние предметы и рыхлую грязь. Протирайте уплотнение люка и зону уплотнения крыши чистой тряпкой, смоченной в мягком мыльном растворе. Не удаляйте смазку с люка.

Стекание воды в систему водоотвода является нормальным состоянием.

2

СИДЕНЬЯ И СИСТЕМЫ ЗАЩИТЫ

- ПОДГОЛОВНИКИ 2-2
- ПЕРЕДНИЕ СИДЕНЬЯ 2-3
- ЗАДНИЕ СИДЕНЬЯ 2-4
- РЕМНИ БЕЗОПАСНОСТИ 2-5
- СИСТЕМА НАДУВНЫХ ПОДУШЕК
БЕЗОПАСНОСТИ 2-12
- СИСТЕМЫ БЕЗОПАСНОСТИ ДЛЯ ДЕТЕЙ ... 2-19

ПОДГОЛОВНИКИ

Передние сиденья

▲ ПРЕДУПРЕЖДЕНИЕ!

Если подголовники не установлены или неправильно отрегулированы, при столкновении существует высокий риск получения травмы шеи и позвоночника. Запрещено управлять автомобилем, если не установлены или не отрегулированы все подголовники.

Передние сиденья автомобиля имеют регулируемые, не объединённые со спинкой подголовники.



Отрегулируйте подголовник так, чтобы его верхняя часть была на той же высоте, что и верхняя часть головы пассажира. При таком положении подголовника уменьшается риск получения травмы шеи в момент столкновения.

Высоту подголовников можно регулировать.

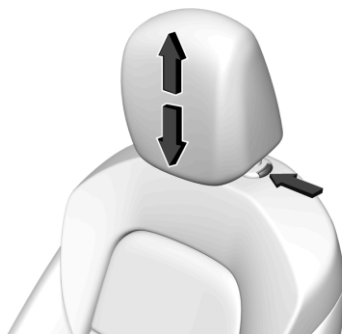

Чтобы поднять подголовник, нужно потянуть его вверх.

Попытайтесь сдвинуть подголовник, чтобы убедиться, что он зафиксирован на месте.

Чтобы опустить подголовник, нужно нажать кнопку, расположенную в верхней части сиденья, и переместить подголовник вниз.

После того, как кнопка отпущена, попытайтесь сдвинуть подголовник, чтобы убедиться, что он зафиксирован на месте.

Задние сиденья

Задние сиденья автомобиля имеют регулируемые подголовники на боковых местах.

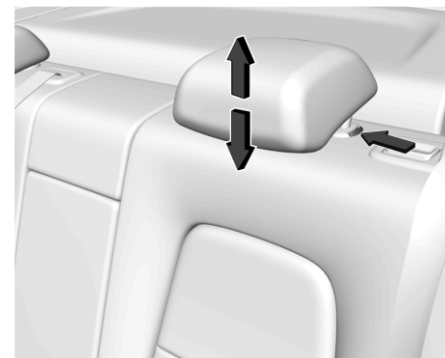

Высоту подголовников можно регулировать. Чтобы поднять подголовник, нужно потянуть его вверх. Попробуйте сдвинуть подголовник, чтобы убедиться, что он зафиксирован на месте.

Чтобы опустить подголовник, нужно нажать кнопку, расположенную в верхней части сиденья, и переместить подголовник вниз.

После того, как кнопка отпущена, попытайтесь сдвинуть подголовник, чтобы убедиться, что он зафиксирован на месте.

ПЕРЕДНИЕ СИДЕНЬЯ**Регулировка сидений****⚠ ПРЕДУПРЕЖДЕНИЕ!**

Попытка регулировки сиденья водителя во время движения может привести к потере управления автомобилем. Регулируйте сиденье водителя только в неподвижном автомобиле.



Для регулировки положения сиденья:

1. Потяните ручку около передней части подушки сиденья, чтобы разблокировать его.
2. Переместите сиденье вперед и отпустите рукоятку.
3. Подвигайте сиденье вперед-назад, чтобы убедиться, что оно зафиксировано.

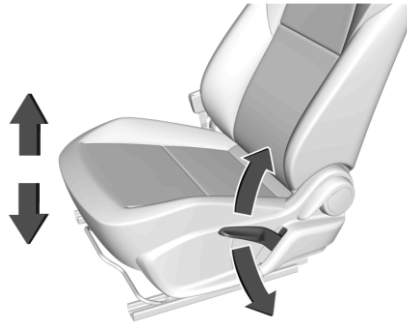
Регулировка высоты сиденья

Перемещайте рычаг вверх или вниз, чтобы поднять или опустить сиденье.

Наклон спинки сиденья**⚠ ПРЕДУПРЕЖДЕНИЕ!**

Наклонное положение во время езды может быть опасным. В этом случае даже застегнутые ремни безопасности не смогут обеспечить необходимую защиту. Плечевая ветвь ремня не будет удерживать тело. Вместо этого он находится перед Вами. В случае столкновения можно упасть на него и получить травму шеи или другие повреждения.

Поясная ветвь ремня безопасности может подняться вверх и пережать живот. Вся нагрузка будет приходиться на эту область, а не на кости таза. Это может привести к серьезным повреждениям внутренних органов.

В целях безопасности во время движения спинка сиденья должна быть установлена вертикально. Затем следует удобно прижаться к спинке сиденья и надлежащим образом пристегнуть ремень безопасности.

ЗАДНИЕ СИДЕНЬЯ



Нельзя наклонять спинку во время движения автомобиля.

Спинки сидений с ручной регулировкой наклона

▲ ПРЕДУПРЕЖДЕНИЕ!

Незаблокированная спинка может сместиться вперёд при столкновении или резкой остановке, что может привести к травмам сидящего на этом месте человека. Всегда следует проверять фиксацию спинки, толкнув и потянув её.



Чтобы откинуть спинку сиденья с ручной регулировкой:

1. Поднимите рычаг.
2. Установите спинку сиденья в нужное положение и отпустите рычаг, чтобы зафиксировать спинку.
3. Подвигайте спинку вперед-назад, чтобы проверить фиксацию.

Возврат спинки сиденья в вертикальное положение:

1. Поднимите рычаг в крайнее верхнее положение, не нажимая на спинку сиденья, и она сама вернется в вертикальное положение.
2. Подвигайте спинку вперед-назад, чтобы проверить фиксацию.

Складывание спинки сиденья

Спинки заднего сиденья можно сложить. Порядок складывания спинок заднего сиденья:

1. Установите спинки передних сидений в вертикальное положение. См. Наклон спинки сиденья ⇨ 2-3.

▲ ВНИМАНИЕ!

Складывая задние сиденья с пристегнутыми ремнями безопасности, вы можете повредить сиденья или ремни. Перед складыванием заднего сиденья необходимо отстегнуть ремни безопасности и вернуть их в обычное убранное состояние.

2. Расстегните ремень безопасности заднего сиденья.

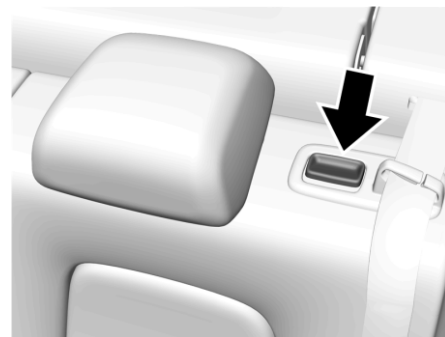

3. Потяните за рычаг регулировки наклона спинки сиденья.
 4. Опустите спинку сиденья вперед.
 5. При необходимости повторите те же действия для спинки второго сиденья.
- Чтобы поднять спинку сиденья:

ПРЕДУПРЕЖДЕНИЕ!

Неправильно расположенный, плохо присоединенный или перекрученный ремень безопасности не обеспечивает необходимый во время аварии уровень защиты. Человек, неправильно использующий ремень безопасности, может получить тяжёлые травмы. Установив спинку заднего сиденья в исходное положение, обязательно убедитесь, что ремни безопасности правильно расположены, надежно присоединены и не перекручены.

1. Поднимите спинку сиденья и слегка надавите на нее, чтобы зафиксировать в разложенном положении. Надавите на спинку двумя руками. Чтобы надежно зафиксировать спинку в вертикальном положении, необходимо прижать ее по краям с обеих сторон. При необходимости повторите те же действия для спинки второго сиденья.

ПРЕДУПРЕЖДЕНИЕ!

Если спинка сиденья не заблокирована, она может сдвинуться вперед при неожиданной остановке или столкновении. Это может привести к травмам сидящего на этом месте человека. Потяните спинку вперед в районе защелки, чтобы убедиться в надежности фиксации.

Если сиденье не используется, его спинка должна быть зафиксирована в разложенном положении.

РЕМНИ БЕЗОПАСНОСТИ

В этом разделе вы узнаете, как правильно пользоваться ремнями безопасности, и что не следует делать.

ПРЕДУПРЕЖДЕНИЕ!

Не допускается перевозка людей на месте, на котором невозможно надлежащим образом использовать ремень безопасности. Если вы или ваш пассажир/пассажиры не пользуются ремнями безопасности, то при аварии вы или они могут получить намного более тяжелые травмы, чем при использовании ремней безопасности. Можно получить серьезную травму или даже погибнуть, ударившись обо что-нибудь внутри автомобиля или будучи выброшенным из него. Кроме того, непристегнутый человек может травмировать других пассажиров в салоне.

Чрезвычайно опасно ехать в грузовом отделении, внутри или снаружи автомобиля. Велика вероятность того, что при аварии пассажиры, находящиеся в грузовом отделении, получат тяжёлые или даже смертельные травмы. Не разрешайте пассажирам ехать в какой-либо зоне автомобиля, не оборудованной сиденьями и ремнями безопасности. Во всех случаях необходимо пристегнуть ремень безопасности и убедиться, что пассажир/пассажиры тоже надлежащим образом пристегнуты.

В автомобиле имеются лампы, напоминающие о ремнях безопасности. См. Индикаторы непристегнутых ремней безопасности ↻ 4-7.

Как работают ремни безопасности



При езде в автомобиле Вы перемещаетесь с той же скоростью, что и автомобиль. Если автомобиль внезапно останавливается, человек продолжает двигаться, пока что-то не остановит его движение. Это может быть ветровое стекло, приборная панель или ремень безопасности!

Если вы пристегнуты ремнем безопасности, то ваше движение замедляется вместе с замедлением автомобиля. В этом случае время остановки увеличивается, потому что она происходит на большем расстоянии, и

если вы правильно пристегнуты, то усилия от ремней безопасности передаются на самые крепкие кости вашего тела. Именно поэтому ремни безопасности столь эффективны.

Вопросы и ответы, касающиеся ремней безопасности

Q: Может ли человек быть заблокирован в машине при аварии, если он пользуется ремнями безопасности?

A: Может, независимо от того, пользуется он ремнями безопасности или нет. Однако если человек пользуется ремнями безопасности, гораздо больше шансов, что после столкновения он не потеряет сознание и сможет отстегнуть ремень и выбраться из автомобиля.

Q: Если автомобиль оснащён подушками безопасности, зачем пользоваться ремнями?

A: Подушки безопасности являются только дополнительными системами безопасности. Они действуют вместе с ремнями безопасности – а не заменяют ремни. Имеются подушки или нет, водитель и все пассажиры должны быть пристегнуты ремнями безопасности, чтобы обеспечить себе максимальную защиту.

Кроме того, почти во всех странах закон требует использования ремней безопасности.

Как правильно пользоваться ремнями безопасности

Соблюдайте эти правила для обеспечения безопасности всех находящихся в автомобиле.

Вам следует знать еще кое-что о ремнях безопасности и детях, включая малышей и младенцев.

Если в автомобиле едет ребёнок, см. раздел Дети старшего возраста ↻ 2-19 или Маленькие дети и младенцы ↻ 2-21.

В дополнение к следующим правилам изучите и соблюдайте правила, действующие для детей.

Для всех, кто находится в автомобиле, крайне важно быть пристегнутыми ремнями. Статистика показывает, что те, кто не пользуется ремнями безопасности, чаще получают травмы при столкновениях.

Для правильного использования ремней безопасности нужно соблюдать определенные правила.

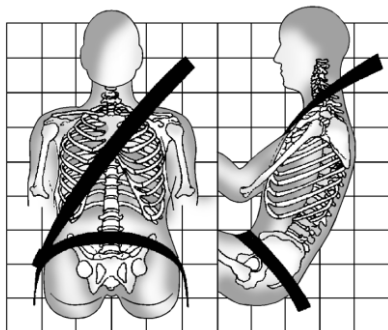

- Нужно сесть прямо и обязательно поставить ноги на пол перед собой (если это возможно).
- Обязательно используйте для пристегивания правильную пряжку/замок.
- Поясной ремень должен плотно прилегать к области ниже пояса, слегка касаясь бёдер. При столкновении нагрузка приходится на кости таза, и маловероятно, что человек соскользнет под ремень. Если ремень смещён выше, то нагрузка приходится на живот. Это может привести к серьёзным и даже смертельным травмам.
- Плечевой ремень должен идти через плечо и грудь. Эти части тела лучше других выдерживают силы натяжения ремня. При внезапной остановке или столкновении плечевой ремень блокируется.

⚠ ПРЕДУПРЕЖДЕНИЕ!

Если ремень безопасности не будет правильно пристегнут, можно получить серьёзную травму или даже погибнуть.

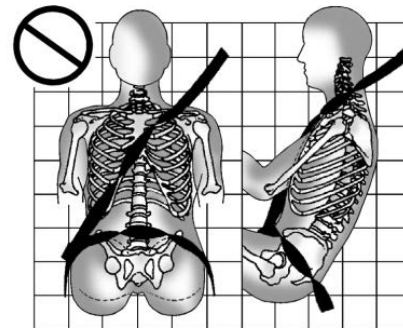
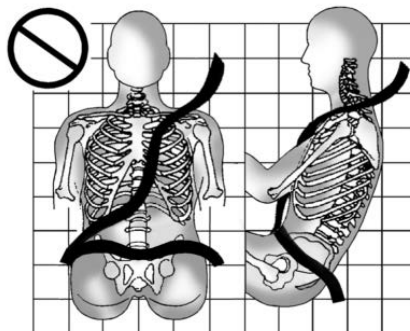

Ни в коем случае не допускайте перекручивания или ослабления поясного или плечевого ремня безопасности.

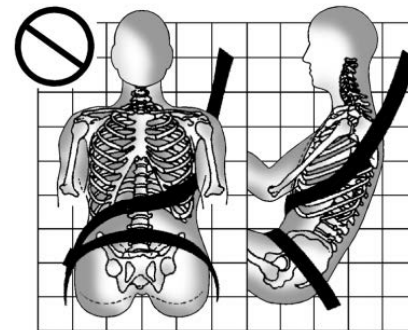

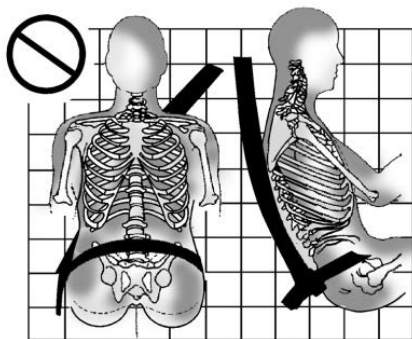

Ни в коем случае не допускайте, чтобы плечевой ремень безопасности проходил под обеими руками или за спиной.

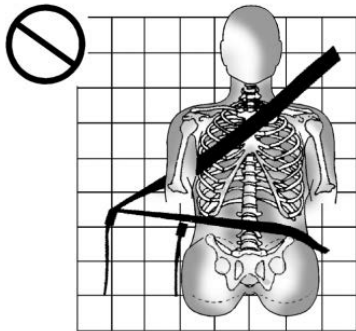

Обязательно используйте для пристегивания правильную пряжку/замок.

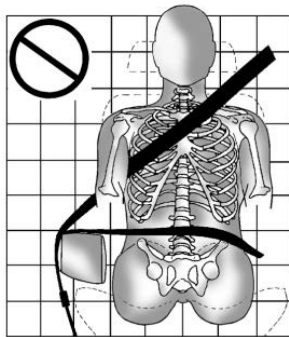

Ни в коем случае не допускайте, чтобы поясной или плечевой ремень безопасности проходил поверх подлокотника.

▲ ПРЕДУПРЕЖДЕНИЕ!

Если проложить ремень безопасности под пластмассовой накладкой сиденья, например под накладкой вокруг рычага складывания спинки заднего сиденья или под накладкой боковой подушки безопасности, ремень может защемить. В момент столкновения защемленный ремень не сможет обеспечить достаточную защиту. Запрещается прокладывать ремни безопасности под пластмассовыми накладками.

Поясно-плечевой ремень безопасности

Все места в автомобиле оснащены поясно-плечевыми ремнями безопасности.

Далее приведены инструкции по правильному использованию поясно-плечевых ремней безопасности.

1. Отрегулируйте сиденье (если оно регулируемое), так чтобы принять вертикальное положение.

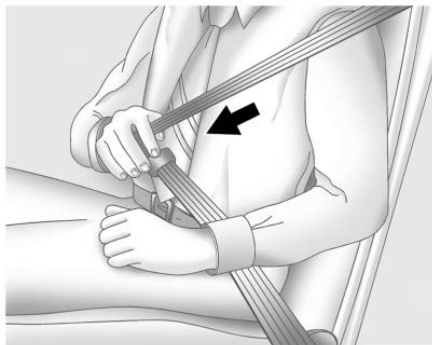

2. Потяните язычок защёлки и вытяните ремень на себя. Не допускайте перекручивания ремня.

Если резко потянуть поясно-плечевой ремень, он может заблокироваться. В таком случае необходимо немного отпустить ремень, чтобы разблокировать его. Затем потяните ремень медленно.

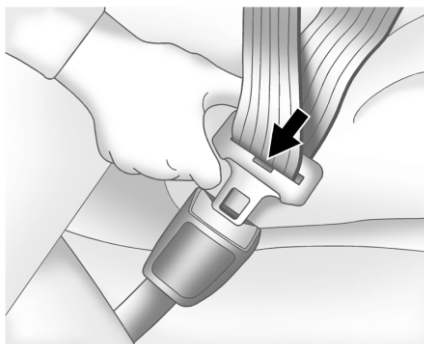

3. Введите язычок в замок, чтобы он зафиксировался со щелчком. Потяните язычок защёлки, чтобы проверить его крепление.

Найдите на пряжке кнопку освобождения ремня, чтобы при необходимости его можно было быстро отстегнуть.

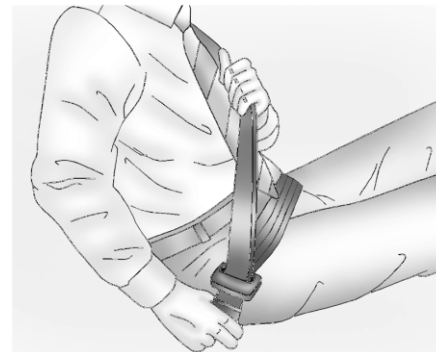

4. Чтобы поясная часть ремня прилегла плотно, следует потянуть плечевую часть ремня.

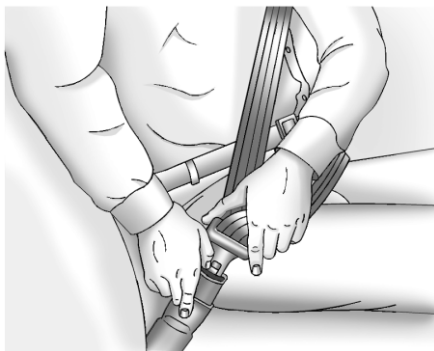

Чтобы отстегнуть ремень, нужно нажать кнопку на замке. Ремень должен вернуться в убранное положение.

Убирая ремень безопасности, ни в коем случае не торопитесь. Если любая из частей ремня безопасности возвращается в убранное положение слишком быстро, то натяжитель может заклинить, а ремень – застрять. Если это произошло с силой потяните за ремень строго в прямом направлении и тут же его отпустите чтобы разблокировать натяжитель. Если не удастся вытянуть ремень из заклинившего натяжителя, обратитесь в обслуживающий вас автосалон.

Перед тем как закрыть дверь, необходимо убедиться, что ремень не свисает в дверной проем. Если его сильно защемить дверью,

можно повредить и дверь, и ремень безопасности.

Преднатяжители ремней безопасности

Ваш автомобиль оснащен преднатяжителями ремней безопасности на сиденьях первого ряда и боковых сиденьях второго ряда.

Несмотря на то, что преднатяжители скрыты, они являются частью узла ремней безопасности. Они помогают натягивать ремни безопасности в течение начальной стадии лобового, близкого к лобовому столкновения или наезда сзади умеренной или большой силы, когда создаются пороговые условия для их активации. Если автомобиль укомплектован встроенными в сиденья боковыми подушками безопасности, то преднатяжители ремней безопасности помогают натягивать ремни безопасности и при аварии с боковым ударом.

Натяжители являются одноразовыми механизмами. Если в результате аварии преднатяжители были приведены в действие, они а, возможно, и другие компоненты системы ремней безопасности, подлежат замене. См. Замена компонентов системы ремней безопасности после аварии ⇨ 2-11.

Не садитесь на ремень безопасности крайних сидений, выходя или садясь в автомобиль, а также находясь в салоне. Сев

на ремень безопасности, можно повредить его полотно и фурнитуру.

Использование ремня безопасности при беременности

Ремень безопасности предназначен для всех, в т. ч. для беременных. Как и все, кто передвигается в автомобиле, они могут получить серьезные травмы, если будут пренебрегать ремнями безопасности.



Беременная женщина тоже должна пользоваться поясно-плечевым ремнем безопасности, при этом поясная часть ремня должна находиться как можно ниже под животом.

Лучший способ защитить ребенка - это обеспечить безопасность матери. Если ремень безопасности используется

правильно, плод, скорее всего, не будет травмирован при столкновении автомобиля. Для беременных женщин, как и для всех других, эффективность ремней безопасности зависит от правильного их использования.

Проверка системы безопасности

Время от времени проверяйте исправное состояние индикатора, напоминающего о ремнях безопасности, состояние всех пряжек, язычков защелок, катушек ремней, механизмов регулировки плечевых лент по высоте (если имеются) и креплений ремней. Осмотрите ремни на предмет ослабленных или поврежденных частей и деталей, которые могут нарушить работоспособность системы ремней безопасности.

С вопросами ремонта следует обратиться к дилеру. Порванные, потертые или перекрученные ремни безопасности могут быть неэффективны в момент аварии.

Порванные или потертые ремни безопасности могут разорваться под действием силы удара.

Порванный или повисающий ремень незамедлительно замените. Если ремень перекручен, его можно раскрутить поворотом защелки язычка на ленте ремня в обратном направлении. Если перекрученный ремень не удастся выпрямить, обратитесь за помощью к дилеру.

Убедитесь в исправности светового индикатора, напоминающего о ремне безопасности. См. Индикаторы непристегнутых ремней безопасности ↪ 4-7.

Содержите ремни безопасности в чистом и сухом состоянии. См. Уход за ремнями безопасности ↪ 2-11.

Уход за ремнями безопасности

Содержите ремни в чистом и сухом состоянии.

Соблюдайте правила обращения с ремнями безопасности и ухода за ними.

Механизмы ремней должны оставаться сухими. Следите за тем, чтобы в них не скапливался мусор и пыль. При необходимости наружные поверхности замков и сами ремни можно протирать мыльным раствором. Следите за тем, чтобы в механизм замка не попадали мусор и пыли. Если замок забит мусором или пылью, обратитесь к дилеру. Для обеспечения нормальной работы системы может потребоваться заменить некоторые запчасти.

ПРЕДУПРЕЖДЕНИЕ!

Запрещается отбеливать или окрашивать ремни безопасности. Это может привести к потере их прочности. В момент столкновения они могут не обеспечить достаточной защиты. Для чистки ремней разрешается использовать только слабый раствор мыла в теплой воде. Дайте ремню высохнуть самостоятельно.

Замена компонентов системы ремней безопасности после аварии

ПРЕДУПРЕЖДЕНИЕ!

При столкновении автомобиля система ремней безопасности может быть повреждена.

Человек, использующий поврежденную систему ремней безопасности, в момент аварии может получить тяжелые и даже смертельные травмы, т.к. она не способна обеспечить надлежащую защиту. Чтобы гарантировать правильное функционирование систем ремней безопасности после столкновения, их необходимо без промедления проверить и при необходимости заменить компоненты.

СИСТЕМА НАДУВНЫХ ПОДУШЕК БЕЗОПАСНОСТИ

После незначительных происшествий замена ремней может не понадобиться. Однако узлы ремней безопасности, задействованные в момент аварии, могут быть ослаблены или повреждены.

Следует обратиться к дилеру, чтобы провести осмотр узлов ремней безопасности и при необходимости заменить компоненты.

Ремонт или замена компонентов может понадобиться, даже если система ремней безопасности не использовалась в момент аварии.

Необходимо проверить преднатяжители ремней безопасности после аварии или если индикатор готовности подушек безопасности продолжает гореть после запуска или во время движения автомобиля. См. Сигнальная лампа готовности надувных подушек безопасности ⇨ 4-7.

ПРЕДУПРЕЖДЕНИЕ!

При утилизации автомобиля или его частей всегда должны соблюдаться правила техники безопасности. Чтобы не причинить вреда окружающей среде и здоровью, утилизацию должен выполнять авторизованный сервисный центр.

В автомобиле имеются следующие подушки безопасности:

- Передняя подушка безопасности на стороне водителя
- Передняя подушка безопасности на стороне переднего пассажира
- Боковая подушка безопасности в сиденье водителя
- Боковая подушка безопасности в сиденье переднего пассажира
- Подушка безопасности в продольном бруске крыши для водителя и пассажира за водителем
- Подушка безопасности в продольном бруске крыши для переднего пассажира и пассажира, сидящего за ним

На всех подушках безопасности в автомобиле имеется надпись AIRBAG (подушка безопасности), на отделке или на этикетке, прикрепленной вблизи отверстия для развертывания.

Передние подушки безопасности обозначены надписями AIRBAG на рулевом колесе (для водителя) и на приборной панели (на стороне пассажира).

Боковые подушки безопасности обозначены надписями "AIRBAG" на боковой стороне спинки сиденья или подушки сиденья, расположенной ближе к двери.

Подушки безопасности в продольном бруске крыши обозначены надписями AIRBAG на потолке или на отделке.

Подушки безопасности являются дополнением к защите, обеспечиваемой ремнями безопасности.

Конструкция современных подушек безопасности уменьшает риск травмирования при раскрытии, тем не менее, все подушки должны надуваться очень быстро, чтобы обеспечить эффективную защиту.

Наиболее важная информация о системе подушек безопасности:

ПРЕДУПРЕЖДЕНИЕ!

Человек, не пристегнутый ремнем безопасности, может получить тяжелые или даже смертельные травмы при столкновении, даже если в автомобиле имеются подушки безопасности. Подушки безопасности действуют совместно с ремнями безопасности, а не заменяют их. Подушки безопасности не предназначены для срабатывания при любом столкновении.

В некоторых аварийных ситуациях защиту обеспечивают только ремни безопасности. См. Когда надувается подушка безопасности? ⇨ 2-15.

⚠ ПРЕДУПРЕЖДЕНИЕ!

Ремни безопасности снижают риск удариться о предметы внутри автомобиля или быть выброшенным из него при аварии. Подушки безопасности являются "дополнительной системой удерживания" к ремням безопасности. Все находящиеся в автомобиле должны быть надежно пристегнуты ремнями безопасности независимо от того, оснащено соответствующее место подушкой безопасности или нет.

⚠ ПРЕДУПРЕЖДЕНИЕ!

Поскольку подушки безопасности надуваются мгновенно и с большой силой, человек, находящийся непосредственно рядом с подушкой безопасности или вблизи нее, может получить серьезные и даже смертельные травмы. Не следует без надобности сидеть близко к подушкам безопасности (сидеть на краю кресла или наклоняться вперед). Ремни безопасности помогают удерживать человека на месте в момент столкновения. Необходимо всегда пользоваться ремнем безопасности, даже если в автомобиле имеются подушки безопасности.

⚠ ПРЕДУПРЕЖДЕНИЕ!

Водитель должен сидеть как можно дальше при условии, что это не ухудшает его способность управлять автомобилем. Ремни безопасности и подушки безопасности для передних пассажиров действуют наиболее эффективно, когда вы сидите прямо, плотно прижимаясь к спинке сиденья и опираясь обеими ногами в пол. Нельзя наклоняться в сторону либо облокачиваться о дверь или стекло двери, если имеется боковая подушка безопасности в сиденье или в продольном бруссе крыши.

⚠ ПРЕДУПРЕЖДЕНИЕ!

Дети, которые находятся над подушкой безопасности или очень близко к ней, при ее срабатывании могут получить тяжелые или даже смертельные травмы. Дети в автомобиле всегда должны быть правильно пристегнуты. См. подробную информацию в разделах Дети старшего возраста ⇨ 2-19 или Маленькие дети и младенцы ⇨ 2-21.



На приборном щитке имеется индикатор готовности подушки безопасности с соответствующим значком. Система проверяет функционирование электроники в системе подушек безопасности. Если имеется неисправность, загорится индикатор. См. Сигнальная лампа готовности надувных подушек безопасности ⇨ 4-7.

Где находятся подушки безопасности?

Передняя подушка безопасности на стороне водителя находится в центральной части рулевого колеса.



Передняя подушка безопасности на стороне пассажира находится на приборной панели со стороны пассажира.



Показана сторона водителя, на стороне пассажира - аналогично

Боковые подушки безопасности водителя и переднего пассажира, вмонтированные в сиденья, находятся в спинках сидений со стороны двери.



Показана сторона водителя, на стороне пассажира - аналогично

Верхние подушки безопасности переднего и находящегося за ним пассажира расположены в продольном брусce крыши, над боковым окном.

⚠ ПРЕДУПРЕЖДЕНИЕ!

Если между человеком и подушкой безопасности находится какой-либо предмет, подушка может не развернуться соответствующим образом или ударить этим предметом человека, вызвав тяжёлые или даже смертельные травмы. Ничто не должно мешать разворачиваться подушке безопасности. Нельзя помещать никакие предметы между человеком и подушкой безопасности; нельзя

▲ ПРЕДУПРЕЖДЕНИЕ!

закреплять что-либо на ступице рулевого колеса и на покрытиях других подушек безопасности или возле них.

Нельзя использовать аксессуары для сиденья, которые могут перекрыть путь разворачивания боковой подушки безопасности.

Нельзя крепить что-либо к крыше автомобиля, протягивая верёвку через окно или проём двери, если имеются подушки безопасности в продольном брусce крыши. Таким образом можно заблокировать разворачивание этих подушек безопасности.

Когда надувается подушка безопасности?

Данный автомобиль оснащен подушками безопасности. См. Система надувных подушек безопасности ⇨ 2-12. Подушки безопасности надуваются, если сила удара превышает порог срабатывания для соответствующей системы подушек безопасности. С помощью порога срабатывания определяются критичные столкновения, при которых требуется участие подушек безопасности для удержания водителя и пассажиров. Автомобиль оснащен электронными датчиками столкновения, которые определяют силу удара. Порог

срабатывания изменяется в зависимости от конструкции автомобиля.

Передние подушки безопасности разворачиваются при близком к лобовому или лобовом столкновении умеренной или большой силы, смягчая ударное воздействие на голову и грудную клетку водителя и переднего пассажира.

Срабатывание передних подушек зависит не только от скорости автомобиля. Развернутся подушки безопасности или нет, это в большей степени определяется объектом столкновения, направлением столкновения и скоростью торможения.

Передние подушки безопасности могут срабатывать при разных скоростях столкновения, в зависимости от того, налетает автомобиль на объект столкновения прямо или под углом, закреплен объект столкновения или движется, твердый он или деформируемый, узкий он или широкий.

Передние подушки безопасности не срабатывают при переворачивании автомобиля, ударах сзади и при большинстве боковых столкновений. Передние подушки безопасности могут не срабатывать при несильных лобовых, почти лобовых и фронтально-боковых столкновениях, столкновениях угол-в-угол и боковых касаниях, а также при ударе автомобиля о цилиндрический объект (например, столб или дерево) или при ударе

сзади ниже задней двери большого автомобиля (например, грузовика).

Подушки безопасности для защиты от боковых ударов вмонтированные в сиденья должны срабатывать при умеренных и сильных боковых столкновениях в зависимости от места удара. Боковые подушки безопасности в сиденьях не должны срабатывать при лобовых и близких к лобовым ударах, переворотах и наездах сзади. При боковом ударе раскрывается боковая подушка безопасности в сиденье с соответствующей стороны.

Подушки безопасности расположенные над проемами дверей срабатывают при умеренных и сильных боковых столкновениях в зависимости от места удара.

Подушки безопасности, встроенные в продольный брус крыши, не должны срабатывать при лобовых и близких к лобовым ударах, переворотах и наездах сзади. Подушки безопасности над проемами дверей срабатывают только с той стороны, на которую пришелся удар.

Подушки безопасности не обязательно срабатывают при каждой аварии. Необходимость срабатывания подушки безопасности в конкретной аварии нельзя оценивать исключительно по жертвам, повреждениям автомобиля или стоимости ремонта. Автомобиль оснащен модулем обнаружения и диагностики ударов, который

может записывать информацию об ударах, сила которых превышает определенный уровень.

Если у вас возникнут вопросы по поводу работы подушек безопасности автомобиля, обратитесь к вашему дилеру за профессиональным анализом и диагностикой.

Каков механизм надувания подушек безопасности?

В случае столкновения система датчиков отправляет электрический сигнал, который приводит в действие механизм выпуска газа из резервуара. Газ, выходя из резервуара, заполняет подушку безопасности, вследствие чего подушка сбрасывает крышку и разворачивается. Механизм надувания, подушка и крепления являются частями модуля подушки безопасности.

Положение подушек безопасности - см. Где находятся подушки безопасности? ⇨ 2-13.

Каким образом подушка безопасности удерживает человека?

При близком к лобовому или лобовом столкновении умеренной или большой силы даже пристегнутый ремнём безопасности человек может удариться о рулевое колесо или приборную панель. При сильном или умеренном боковом столкновении даже пристегнутый ремнём безопасности человек может удариться о компоненты внутри автомобиля.

Подушки безопасности дополняют защиту, обеспечиваемую ремнями безопасности, распределяя силу удара более равномерно по телу человека.

Однако подушки безопасности не смогут защитить человека, если при столкновении он не движется по направлению к подушке. См. Когда надувается подушка безопасности? ⇨ 2-15.

Подушки безопасности являются всего лишь дополнением к ремням безопасности.

Что происходит после срабатывания подушек безопасности?

После срабатывания передняя и боковая подушки очень быстро сдуваются – так быстро, что их наполнение можно даже не заметить. Подушки безопасности в продольном бресе крыши после разворачивания могут некоторое время удерживать газ, по крайней мере частично. Некоторые компоненты модуля подушки безопасности в течение нескольких минут могут оставаться горячими.

Расположение подушек безопасности описано в разделе Где находятся подушки безопасности? ⇨ 2-13.

Части подушки безопасности, касающиеся человека, могут быть тёплыми, но не слишком горячими. При сдувании подушки безопасности из отверстий может выходить дым и пыль. Подушка безопасности не закрывает водителю обзор через ветровое

стекло, не ограничивает способность управления и не мешает покинуть автомобиль.

▲ ПРЕДУПРЕЖДЕНИЕ!

При надувании подушки безопасности в воздухе может появиться пыль. Пыль опасна для людей, страдающих астмой или другими заболеваниями дыхательных путей. Поэтому все должны покинуть автомобиль, как только это можно будет сделать без риска. Если после разворачивания подушки безопасности нет возможности выйти из автомобиля, человеку, страдающему заболеваниями дыхательных путей, следует обеспечить доступ воздуха, открыв окно. Если в результате разворачивания подушки безопасности возникли проблемы с дыханием, необходимо обратиться за медицинской помощью.

▲ ПРЕДУПРЕЖДЕНИЕ!

В результате сильного столкновения, при котором были приведены в действие подушки безопасности, могут быть повреждены важные системы автомобиля, например, топливная, тормозная, система управления и т.п. Даже если кажется, что автомобиль может двигаться после относительно серьёзного происшествия, имеющиеся повреждения могут затруднить безопасное управление автомобилем.

После аварии необходимо запускать двигатель с особой осторожностью.

В случае достаточно сильного столкновения, способного привести в действие подушки безопасности, ветровое стекло часто разрушается из-за деформации автомобиля. При срабатывании передней подушки безопасности на стороне пассажира также может быть разбито ветровое стекло.

- Подушки безопасности способны разворачиваться только один раз. После того как подушка безопасности была приведена в действие, требуется заменить некоторые компоненты системы. Если новые компоненты не установлены, система подушек безопасности не сможет обеспечить защиту в следующий раз. Новая система должна включать в себя

модули подушек безопасности и, возможно, некоторые другие детали. Информация о необходимости замены других частей приведена в руководстве по обслуживанию автомобиля.

- В автомобиле имеется модуль диагностики и распознавания столкновения, который регистрирует соответствующую информацию.
- Обслуживать системы подушек безопасности разрешается только квалифицированным механикам. При неправильном обслуживании возможны нарушения функций системы подушек безопасности. За техническим обслуживанием следует обращаться к дилеру.

Обслуживание автомобиля, оснащённого подушками безопасности
Для автомобилей, оснащённых подушками безопасности, требуется особое обслуживание.

В различных частях автомобиля установлены компоненты системы подушек безопасности. Информацию по обслуживанию системы подушек безопасности можно получить у дилера или обратившись к соответствующему руководству.

▲ ПРЕДУПРЕЖДЕНИЕ!

В течение 10 секунд после выключения зажигания автомобиля и отключения аккумулятора подушка безопасности может еще сработать при неверных действиях. Человек, находящийся рядом с подушкой подушка безопасности, может получить травмы. Следует избегать операций с жёлтыми разъёмами. Они с большой вероятностью могут относиться к системе подушек безопасности. Человек, который проводит техническое обслуживание, должен иметь нужный уровень квалификации и соблюдать рекомендованные процедуры.

Установка дополнительного оборудования в автомобиле,

оснащённом подушками безопасности
Добавление компонентов, которые изменяют раму, бампер, высоту, переднюю или боковую металлическую обшивку автомобиля, может нарушить работу системы подушек безопасности.

На действие системы подушек безопасности может также повлиять внесение изменений, включая неправильный ремонт и замену, в любой из следующих компонентов:

- Система подушек безопасности, включая модули подушек безопасности, датчики переднего и бокового удара, модули регистрации и диагностики или проводка подушек безопасности

- Передние сиденья, включая строчки, швы или застежки молнии
- Ремни безопасности
- Рулевое колесо, приборная панель, отделка потолка или декоративная отделка стоек
- Внутренние уплотнения дверей, включая динамики

У вашего дилера и в руководстве по обслуживанию вы найдете информацию о расположении в автомобиле модулей и датчиков подушек безопасности, модуля регистрации и диагностики и проводки подушек безопасности, а также надлежащий порядок их замены.

Если автомобиль необходимо модифицировать, чтобы приспособить для пользователя с ограниченными физическими возможностями или по каким-то иным причинам, проконсультируйтесь со своим дилером относительно того, не нарушат ли эти изменения работу системы подушек безопасности.

Проверка системы подушек безопасности

Система подушек безопасности не требует планового технического обслуживания или замены.

Убедитесь, что индикатор готовности подушки безопасности работает. См. Сигнальная лампа готовности надувных подушек безопасности ⇨ 4-7.

⚠ ВНИМАНИЕ!

Если покрытие подушки безопасности нарушено, повреждено или открыто, подушка может срабатывать неправильно. Нельзя открывать или повреждать покрытие подушки безопасности. Если крышки подушки безопасности открыты или повреждены, необходимо заменить его или весь модуль подушки безопасности. Расположение подушек безопасности описано в разделе Где находятся подушки безопасности? ⇨ 2-13. За техническим обслуживанием следует обращаться к дилеру.

Замена компонентов системы подушек безопасности после столкновения

⚠ ПРЕДУПРЕЖДЕНИЕ!

При столкновении автомобиля системы подушек безопасности могут быть повреждены. Поврежденная система подушек безопасности не сможет обеспечить надлежащую защиту водителя и пассажиров в случае аварии, следствием чего могут стать тяжелые или даже смертельные травмы.

Чтобы гарантировать правильное функционирование системы подушек безопасности, после столкновения её должны проверить сотрудники технической службы и при необходимости заменить поврежденные компоненты.

После того как подушка безопасности была приведена в действие, требуется заменить ее компоненты. За техническим обслуживанием следует обращаться к дилеру.

Если индикатор готовности подушки безопасности не гаснет или загорается во время движения, система подушек безопасности может не функционировать надлежащим образом.

Следует без промедления обратиться в техническую службу. См. Сигнальная лампа готовности надувных подушек безопасности ⇨ 4-7.

СИСТЕМЫ БЕЗОПАСНОСТИ ДЛЯ ДЕТЕЙ

Дети старшего возраста

ПРЕДУПРЕЖДЕНИЕ!

При утилизации автомобиля или его частей всегда должны соблюдаться правила техники безопасности. Чтобы не причинить вреда окружающей среде и здоровью, утилизацию должен выполнять авторизованный сервисный центр.

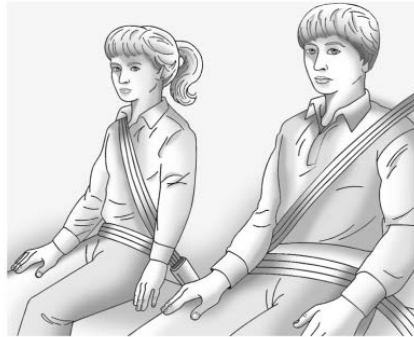

Дети старшего возраста, которые уже не сидят на специальных повышающих сиденьях, должны пользоваться ремнями безопасности автомобиля.

В руководстве от изготовителя дополнительной подушки указаны ограничения по весу и росту ребёнка. Необходимо ли ребёнку пользоваться дополнительной подушкой с поясным и плечевым ремнями безопасности, можно определить с помощью следующего теста:

- Нужно сесть, прислонившись спиной к спинке сиденья. Сгибаются ли колени именно на краю сиденья? Если да, продолжить. Если нет, необходимо использовать дополнительную подушку.

- Пристегните поясно-плечевой ремень безопасности. Ложится ли плечевой ремень на плечо? Если да, продолжить. Если плечевой ремень не ложится на плечо, необходимо использовать дополнительную подушку.
- Плотно ли прилегает поясной ремень в области ниже пояса, слегка касаясь бёдер? Если да, продолжить. Если нет, необходимо использовать дополнительную подушку.
- Может ли правильное положение ремня безопасности сохраняться на протяжении всего путешествия? Если да, продолжить. Если нет, необходимо использовать дополнительную подушку.

Q: Как правильно пользоваться ремнями безопасности?

A: Дети старшего возраста должны пользоваться поясноплечевым ремнем безопасности, при этом плечевой ремень должен дополнительно ограничивать движение тела.

Плечевой ремень не должен проходить на уровне лица или шеи. Поясной ремень должен плотно прилегать к телу в области ниже пояса, слегка касаясь бёдер. При столкновении нагрузка будет приходиться на кости таза. Ремень никогда не должен находиться на животе, т.к. при столкновении это может повлечь за собой тяжёлые или даже смертельные травмы.

Согласно статистике, дети находятся в большей безопасности, если они надлежащим образом пристегнуты в удерживающем устройстве на заднем сиденье.

Дети, не пристегнутые ремнями, во время аварии могут быть выброшены из автомобиля или удариться о других людей. Дети старшего возраста должны правильно пользоваться ремнями безопасности.

▲ ПРЕДУПРЕЖДЕНИЕ!

Не разрешается пристегивать одним ремнем нескольких детей. В этом случае ремень не сможет правильно распределить возникающие при столкновении силы. В случае ДТП они могут столкнуться друг с другом и получить серьезные травмы. Каждым ремнём безопасности одновременно может пользоваться только один человек.



▲ ПРЕДУПРЕЖДЕНИЕ!

Запрещается пристегивать детей ремнем безопасности, пропуская его плечевую ветвь под обе руки или за спиной ребенка. Ребёнок может получить серьезные травмы, если он не пристегнут поясно-плечевым ремнём безопасности надлежащим образом. В случае аварии плечевой ремень не сможет ограничить перемещение ребенка. Продвижение ребенка слишком далеко вперед может привести к травме головы или шеи ребёнка. Ребёнок может также соскользнуть под поясной ремень. В этом случае нагрузка придётся на живот, что может привести к серьезным или даже смертельным травмам. Плечевой ремень должен идти через плечо и грудь.



Маленькие дети и младенцы

Все, кто находится в автомобиле, должны быть защищены! Это касается также маленьких детей и младенцев. Системами безопасности должны пользоваться все, независимо от возраста, роста и дальности поездки.

▲ ПРЕДУПРЕЖДЕНИЕ!

Опутывание плечевой ветви ремня безопасности вокруг шеи ребенка может привести к его травмированию или удушью.

Запрещается оставлять детей в автомобиле без присмотра и позволять им играть с ремнями безопасности.

Всегда, когда в автомобиле перевозятся маленькие дети и младенцы, должны использоваться специальные детские кресла. Ни система подушек безопасности, ни система ремней безопасности автомобиля не предназначена для маленьких детей и младенцев.

Дети, не пристегнутые должным образом, во время аварии могут быть выброшены из автомобиля или удариться о других людей.

▲ ПРЕДУПРЕЖДЕНИЕ!

Передвигаясь в автомобиле, нельзя держать маленького ребенка или младенца на руках. В момент столкновения возникают большие силы, и удержать ребенка будет невозможно. Например, если столкновение происходит при скорости 40 км/ч (25 миль/ч), ребенок, который весит 5,5 кг (12 фунтов), давит на руки пассажира с силой 110 кг (240 фунтов). Ребенок должен быть закреплен в соответствующем его возрасту удерживающем устройстве.



▲ ПРЕДУПРЕЖДЕНИЕ!

Дети, которые находятся над подушкой безопасности или очень близко к ней, при ее срабатывании могут получить тяжелые или даже смертельные травмы. Устанавливать детское удерживающее устройство на переднее сиденье лицом назад запрещено. Обращенное назад детское кресло следует закреплять на заднем сиденье.

Обращенное вперед детское кресло также рекомендуется устанавливать на заднем сиденье. При установке на сиденье переднего пассажира детского удерживающего устройства лицом по ходу движения необходимо сместить сиденье назад в крайнее положение.



Системы безопасности детей состоят из приспособлений, удерживающих детей в автомобиле в сидячем или ином положении. Иногда их называют детскими сиденьями или автомобильными креслами.

Системы безопасности детей подразделяются на три основных типа:

- Детские автомобильные кресла, установленные по ходу движения
- Детские удерживающие устройства, установленные против движения
- Сиденья с дополнительными подушками и стандартными ремнями безопасности

Детское удерживающее устройство подбирается по росту, весу и возрасту конкретного ребенка, а также по совместимости с автомобилем, в котором оно монтируются.

Существует множество моделей детских удерживающих устройств всех типов. Приобретая детское кресло, необходимо убедиться, что оно предназначено для использования в автомобиле.

В инструкции на детское удерживающее устройство указывается вес и рост ребенка, на которые оно рассчитано. Кроме того, существует множество видов удерживающих устройств для детей с особыми потребностями.

▲ ПРЕДУПРЕЖДЕНИЕ!

Чтобы снизить вероятность травмы шеи или головы в аварии, малолетних и грудных детей усаживают в обращенное назад детское удерживающее устройство, пока ребенок не достигнет возраста двух лет или его рост и вес не превысят предельных величин для данного устройства.

▲ ПРЕДУПРЕЖДЕНИЕ!

Тазовые кости маленького ребенка еще малы, и поэтому штатный ремень безопасности не может принять необходимое достаточно низкое положение на тазовых костях. Вместо этого ремень ляжет на живот ребёнка. При столкновении ремень распределит силы на незащищённую костями часть тела, что может привести к серьёзным или даже смертельным травмам. Чтобы уменьшить риск травмы, для ребенка всегда должно использоваться подходящее детское кресло.

Места, где можно устанавливать детские удерживающие устройства

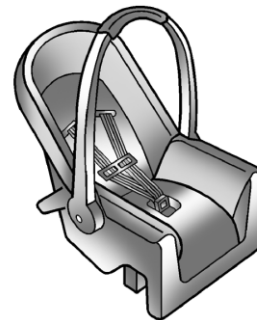

Автолюлька, устанавливаемая против движения

Обращенное назад детское удерживающее устройство удерживает ребенка от перемещения вперед, обеспечивая опору для его спины.

С помощью ремней сохраняется положение ребёнка в кресле, в том числе, в момент аварии.

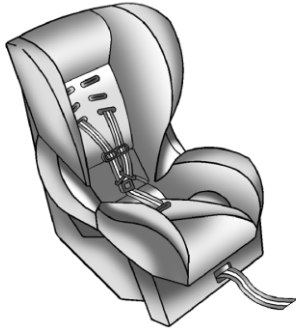

Детское удерживающее устройство, устанавливаемое по ходу движения

Детское удерживающее устройство, устанавливаемое по ходу движения, удерживает ребенка с помощью ремней от перемещения вперед.

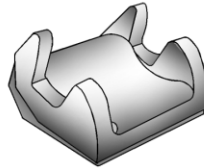

Подушка (бустер)

Сиденья с дополнительными подушками и стандартными ремнями безопасности предназначены для детей, которые переросли детские удерживающие устройства, устанавливаемые по ходу движения.

Дополнительные сиденья позволяют подогнать стандартные ремни безопасности автомобиля под ребенка, пока он не вырастет настолько, чтобы пользоваться такими ремнями безопасности без дополнительной подушки. Информацию о проверке подгонки ремней безопасности см. в разделе Дети старшего возраста ⇨ 2-19.

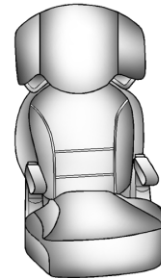

Установка дополнительного детского удерживающего устройства в автомобиль

▲ ПРЕДУПРЕЖДЕНИЕ!

Если детское кресло плохо закреплено в автомобиле, ребёнок может получить тяжёлые или даже смертельные травмы. Необходимо надлежащим образом закрепить детское удерживающее устройство с помощью ремня безопасности, следуя указаниям изготовителя и инструкциям, приведенным в этом руководстве.

Чтобы уменьшить риск получения травмы, в автомобиле должно быть установлено детское удерживающее устройство.

Системы безопасности детей (детские кресла) крепятся на сиденьях поясными ремнями, поясной частью поясно-плечевого ремня или с помощью системы ISOFIX. Дополнительную информацию см. в разделе Детские удерживающие устройства с системой крепления ISOFIX ⇨ 2-29.

Если детское удерживающее устройство плохо закреплено в автомобиле, при столкновении ребёнок может получить травмы.

Устанавливая в автомобиль детское удерживающее устройство, сверьтесь с инструкциями.

Для этого проверьте:

1. Наклейки с инструкциями на детском удерживающем устройстве
2. Инструкцию на детское удерживающее устройство
3. Настоящее руководство по эксплуатации автомобиля

Инструкции в отношении детского удерживающего устройства очень важны, поэтому если они утеряны, необходимо получить у изготовителя их копию.

Следует помнить, что незакрепленное детское удерживающее устройство, может переместиться при столкновении или внезапной остановке и ударить людей, находящихся в автомобиле.

Детское удерживающее устройство должно быть надлежащим образом закреплено в автомобиле, даже если в нём нет ребёнка.

Крепление ребёнка в детском удерживающем устройстве

ПРЕДУПРЕЖДЕНИЕ!

Плохо закреплённый в детском кресле ребёнок при столкновении может получить серьёзные или даже смертельные травмы. Необходимо должным образом закрепить ребёнка, следуя инструкциям, прилагаемым к детскому креслу.

Где установить детское кресло

Согласно статистике, дети и младенцы находятся в большей безопасности, если они надлежащим образом пристегнуты в соответствующем детском удерживающем устройстве, установленном на заднем сиденье.

Дети младше 12 лет должны быть по возможности пристегнуты на заднем сиденье.

Запрещается устанавливать на переднее сиденье детское удерживающее устройство с посадкой лицом назад. Ребенок, сидящий лицом назад, подвергается большому риску в случае срабатывания подушки безопасности.

ОПАСНОСТЬ!

КАТЕГОРИЧЕСКИ ЗАПРЕЩАЕТСЯ использовать детское удерживающее устройство на сиденье при АКТИВИРОВАННОЙ ПОДУШКЕ БЕЗОПАСНОСТИ перед ним ввиду опасности ТЯЖЕЛОЙ ТРАВМЫ или СМЕРТИ ребенка!



Перед креплением детского удерживающего устройства на заднем сиденье с помощью ремней безопасности, необходимо изучить инструкции изготовителя, чтобы убедиться, что оно совместимо с данным автомобилем. Дополнительные подушки и детские кресла имеют различные размеры, и некоторые из них более других подходят для определённых положений. Запрещается устанавливать детское удерживающее устройство на заднее сиденье, если невозможно его надёжно закрепить. В зависимости от места расположения и размеров детского удерживающего устройства, находящиеся рядом ремни безопасности или крепления ISOFIX могут оказаться недоступными для других пассажиров или детских удерживающих устройств.

Нельзя использовать соседние посадочные места, если детское удерживающее устройство закрывает доступ или мешает правильному расположению ремня безопасности.

Положение сиденья перед детским удерживающим устройством необходимо отрегулировать таким образом, чтобы обеспечить возможность правильного крепления детского удерживающего устройства в соответствии с инструкцией изготовителя.

При установке детского удерживающего устройства обязательно выполняйте инструкции производителя и надежно фиксируйте устройство.

Следует помнить, что незакреплённое детское удерживающее устройство, может переместиться при столкновении или внезапной остановке и ударить людей, находящихся в автомобиле.

Детское удерживающее устройство должно быть надлежащим образом закреплено в автомобиле, даже если в нём нет ребёнка.

Возможность установки детских удерживающих устройств с системой крепления ISOFIX

Весовая категория	Размерный класс	Крепление	Расположение креплений ISOFIX		
			Спереди снаружи	Заднее крайнее сиденье	Сзади в центре
Автолюлька	F	ISO/L1	X	X	X
	G	ISO/L2	X	X	X
Группа 0: < 10 кг	E	ISO/R1	X	IL	X
Группа 0+: < 13 кг	E	ISO/R1	X	IL	X
	D	ISO/R2	X	IL	X
	C	ISO/R3	X	IL	X
Группа I: от 9 до 18 кг	D	ISO/R2	X	IL	X
	C	ISO/R3	X	IL	X
	B	ISO/F2	X	IL, IUF	X
	B1	ISO/F2X	X	IL, IUF	X
	A	ISO/F3	X	IL, IUF	X

Примечание: Расшифровка кодов в таблице:
IUF — Подходит для детских удерживающих устройств ISOFIX с посадкой лицом вперед универсальной категории, разрешенных к применению для данной весовой категории.

IL — подходит только для детских удерживающих устройств ISOFIX, указанных в списке. Эти детские удерживающие устройства относятся к особой, ограниченной или полууниверсальной категории.

X — положение креплений ISOFIX не подходит для детских удерживающих устройств ISOFIX данного размерного класса и (или) весовой категории.

Размерный класс и тип устройства ISOFIX:

A - ISO/F3 : Устанавливаемое по ходу движения детское удерживающее устройство для детей максимального роста в весовой категории от 9 до 18 кг.

B - ISO/F2 : Устанавливаемое по ходу движения детское удерживающее устройство для малышей в весовой категории от 9 до 18 кг.

B1 — ISO/F2X : Устанавливаемое по ходу движения детское удерживающее устройство для малышей в весовой категории от 9 до 18 кг.

C - ISO/R3 : Устанавливаемое против движения детское удерживающее устройство для детей максимального роста в весовой категории до 18 кг.

D - ISO/R2 : Устанавливаемое против движения детское удерживающее устройство для малышей в весовой категории до 18 кг.

E - ISO/R1 : Устанавливаемое против движения детское удерживающее устройство для детей младшего возраста в весовой категории до 13 кг.

F - ISO/L1 : Детское удерживающее устройство (переносная люлька), устанавливаемое в боковом положении слева.

G - ISO/L2 : Детское удерживающее устройство (переносная люлька), устанавливаемое в боковом положении справа.

Возможность установки детских удерживающих устройств

Весовая категория	Пассажи́рские места (или другие местоположения)		
	Спереди снаружи	Заднее крайнее сиденье	Сзади в центре
Группа 0: < 10 кг	X	U	U
Группа 0+: < 13 кг	X	U	U
Группа I: от 9 до 18 кг	X	U	U
Группа II: от 15 до 25 кг	X	U	U
Группа III: от 22 до 36 кг	X	U	U

Примечание: Расшифровка кодов в таблице:
 U = Подходит для детских удерживающих устройств универсальной категории, разрешенных к применению для данной весовой категории.

UF = Подходит для детских удерживающих устройств с посадкой лицом вперед универсальной категории, разрешенных к применению для данной весовой категории.

L = Подходит только для детских удерживающих устройств, указанных в списке. Эти детские удерживающие устройства относятся к особой, ограниченной или полууниверсальной категории.

V = Подходит для встроенных детских удерживающих устройств, разрешенных к применению для данной весовой категории.
 X = Сиденье не подходит для установки детских удерживающих устройств данной весовой категории.

Детские удерживающие устройства с системой крепления ISOFIX

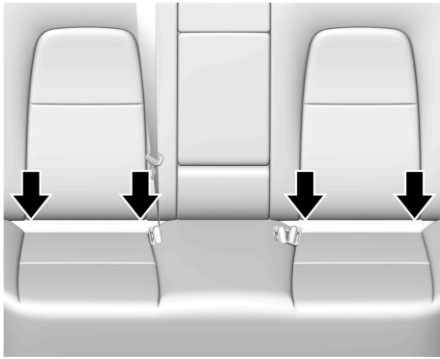

Задние сиденья

Анкеры ISOFIX находятся рядом со стыком спинки и подушки сиденья и обозначены надписью **ISOFIX**.

Анкеры ISOFIX предназначены для крепления детских удерживающих систем ISOFIX.

Места установки конкретных детских удерживающих устройств ISOFIX в зависимости от автомобиля приведены в таблице "Возможность установки детских кресел с системой крепления ISOFIX". См. Где установить детское кресло ↪ 2-24.

Крепление детского удерживающего устройства к анкерам ISOFIX

1. Расположите детское удерживающее устройство на сиденье, на котором его планируется установить.
2. Прикрепите крепления ISOFIX к анкерам ISOFIX в соответствии с инструкциями к детскому удерживающему устройству.
3. Удостоверьтесь, что детское удерживающее устройство надежно закреплено на сиденье.
4. Помимо анкеров системы ISOFIX для крепления детского удерживающего устройства необходимо использовать либо верхний ремень (Top-Tether), либо дополнительный нижний упор.

Крепления Top-Tether в автомобиле

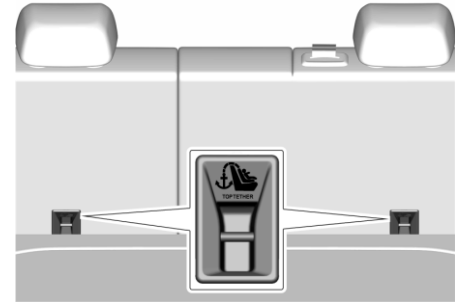

Крепления Top-Tether расположены на задней стороне спинок сидений второго ряда и обозначены символом . Крепления Top-Tether автомобиля предназначены исключительно для крепления детских удерживающих устройств.

Порядок крепления детского удерживающего устройства к анкеру Top-Tether:

1. Если изготовитель детского кресла рекомендует использовать крепление Top-Tether, прикрепите его к верхнему анкеру, если таковой имеется, и затяните.

Учитывая указания изготовителя детского удерживающего устройства, выполните следующие действия:

1.1. Найдите анкер Top Tether.

1.2. Протяните, закрепите и затяните ремень Top-Tether согласно инструкциям изготовителя детского кресла и следующим инструкциям:

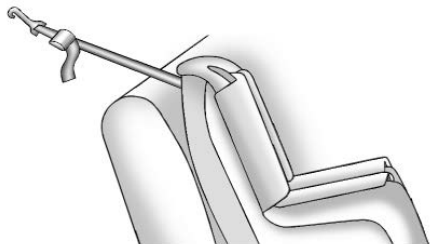

- Если на сиденье нет подголовника и используется одинарный ремень, перекиньте ремень через спинку сиденья.

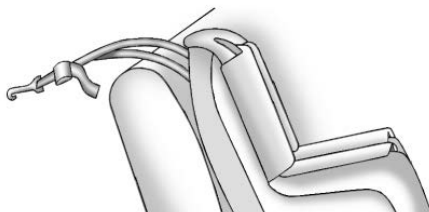

- Если на сиденье нет подголовника и используется двойной ремень, перекиньте ремень через спинку сиденья.

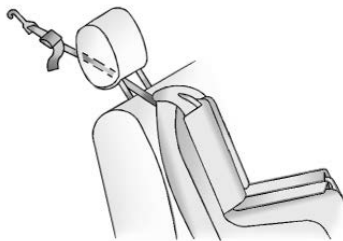

- Если используется одинарный привязной ремень, то при креплении детского кресла к сиденью, оборудованному регулируемым подголовником, необходимо поднять подголовник и пропустить ремень между его стойками.

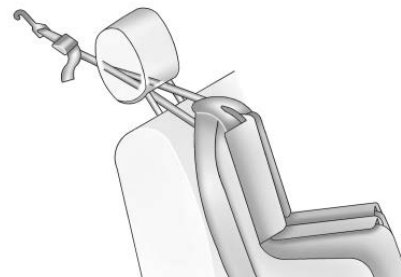

- Если сиденье имеет регулируемый подголовник и используется двойной ремень, поднимите подголовник и пропустите ремень между его стойками.
2. Удостоверьтесь, что крюк крепления Top-Tether детского удерживающего устройства полностью закрыт и прикреплен к анкеру Top-Tether.

Установка детского кресла (Заднее сиденье с ремнем безопасности)

Перед креплением детского удерживающего устройства на заднем сиденье с помощью ремней безопасности, необходимо изучить инструкции изготовителя, чтобы убедиться, что оно совместимо с данным автомобилем. Если детское удерживающее устройство имеет систему креплений ISOFIX, указания по расположению и способам крепления с

помощью ISOFIX см. в разделе Детские удерживающие устройства с системой крепления ISOFIX ⇨ 2-29. Если детское удерживающее устройство крепится с использованием ремня безопасности автомобиля и якорного ремня Top Tether, описание мест расположения фиксаторов Top Tether см. в разделе Детские удерживающие устройства с системой крепления ISOFIX ⇨ 2-29.

Нельзя устанавливать детское кресло без анкера Top Tether, если его использование предусмотрено местными или национальными правилами, либо инструкциями изготовителя.

Если детское удерживающее устройство или посадочное место автомобиля не оснащены системой ISOFIX, для крепления детского удерживающего устройства следует использовать стандартный ремень безопасности. Необходимо следовать инструкциям, прилагаемым к детскому удерживающему устройству.

Если на заднем сиденье требуется установить более одного детского удерживающего устройства, см. Где установить детское кресло ⇨ 2-24.

1. Поставьте детское удерживающее устройство на сиденье.

2. Взявшись за язычок, проведите поясную и плечевую части ремня безопасности через детское удерживающее устройство или вокруг него.

Способ крепления описан в инструкциях к детскому удерживающему устройству.

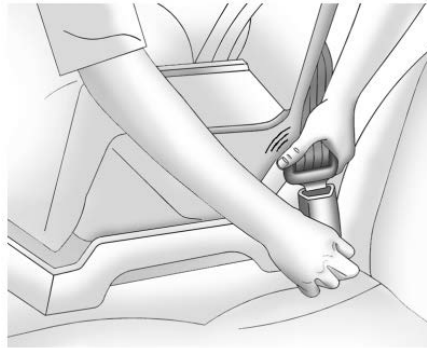

3. Введите язычок в замок, чтобы он зафиксировался со щелчком.

Расположите кнопку освобождения ремня безопасности на пряжке в стороне от детского удерживающего устройства, чтобы при необходимости ремень безопасности можно было быстро отстегнуть.

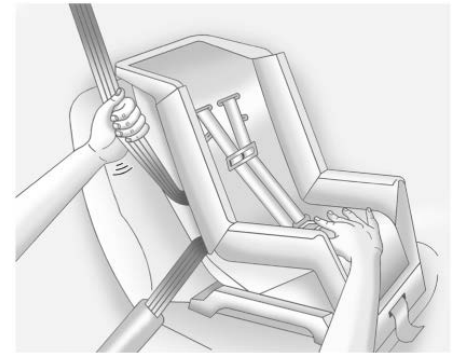

4. Закрепите и зафиксируйте детское удерживающее устройство стандартным ремнем безопасности автомобиля согласно инструкциям в руководстве по детскому удерживающему устройству.

5. Если детское удерживающее устройство имеет крепление Top Tether, см. указания изготовителя устройства по его использованию. См. Детские удерживающие устройства с системой крепления ISOFIX ⇨ 2-29.

6. Перед тем, как поместить ребёнка в детское удерживающее устройство, необходимо убедиться, что оно надёжно закреплено.

Проверьте крепление детского удерживающего устройства, толкнув и потянув его в разных направлениях.

Чтобы снять детское удерживающее устройство, сначала разблокируйте его согласно инструкциям в руководстве по детскому удерживающему устройству. Отстегнув стандартный ремень безопасности, дайте ему вернуться в убранное положение. Отсоедините крепление Top Tether, если оно прикреплено к анкеру.

3

МЕСТА ДЛЯ ХРАНЕНИЯ ВЕЩЕЙ

- ВЕЩЕВЫЕ ЯЩИКИ 3-2
- ДОПОЛНИТЕЛЬНЫЕ ВОЗМОЖНОСТИ
ДЛЯ ХРАНЕНИЯ ВЕЩЕЙ 3-3
- БАГАЖНИК, УСТАНОВЛЕННЫЙ НА
КРЫШЕ 3-4

ВЕЩЕВЫЕ ЯЩИКИ

▲ ПРЕДУПРЕЖДЕНИЕ!

Не храните в вещевых отделениях тяжелые или острые предметы. При аварии крышка вещевого отделения может открыться, а упомянутые предметы – нанести пассажирам травмы.

Перчаточный ящик



Чтобы открыть, потяните за ручку. Внутри хранится руководство пользователя.

▲ ОПАСНОСТЬ!

Чтобы снизить риск травмирования в случае ДТП или резкой остановки, крышку вещевого отделения во время движения следует держать закрытой.

Держатели стаканов

▲ ОПАСНОСТЬ!

Не следует во время движения устанавливать в подстаканники не закрытые крышкой стаканы с горячими напитками. Если напиток прольется, он может обжечь вас и вы потеряете управление автомобилем.

Чтобы снизить вероятность травмирования при резком торможении или столкновении, не следует оставлять незакрепленные бутылки, стаканы, банки и пр. в подстаканнике, когда автомобиль движется.

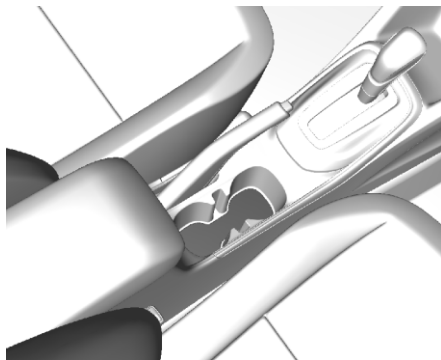

Держатели стаканов расположены на центральной консоли.

Вещевой ящик в центральной консоли

Вещевое отделение в центральной консоли

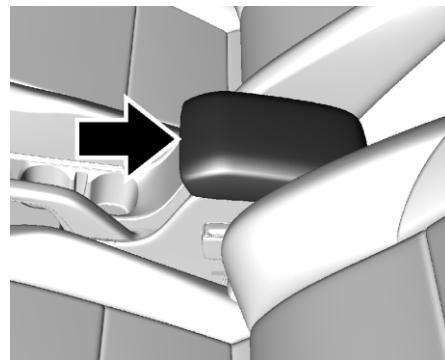

Между передними сиденьями в центральной консоли расположено вещевое отделение. Нажмите кнопку, чтобы открыть его.

ДОПОЛНИТЕЛЬНЫЕ ВОЗМОЖНОСТИ ДЛЯ ХРАНЕНИЯ ВЕЩЕЙ

Багажная шторка

⚠ ПРЕДУПРЕЖДЕНИЕ!

Незакрепленная шторка для багажа может нанести травмы при резкой остановке, повороте или аварии. Надежно закрепите шторку при хранении или уберите ее из автомобиля.

⚠ ПРЕДУПРЕЖДЕНИЕ!

Не кладите на шторку багажного отделения посторонние предметы. При резком торможении или повороте они могут вылететь внутрь салона. Это может привести к травмированию вас или других пассажиров.

Шторку для багажа, если она предусмотрена комплектацией, можно использовать для закрывания предметов в задней части автомобиля.

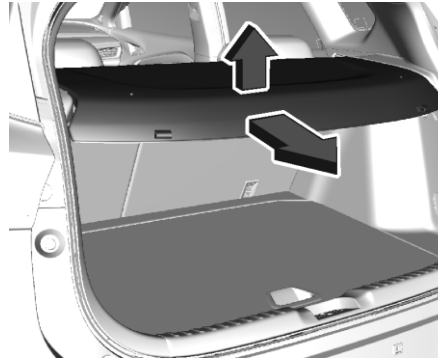

Чтобы снять полку багажного отделения, развяжите шнурок и выведите полку из направляющих пазов. Чтобы установить ее на место, вставьте оба края полки в направляющие пазы и привяжите шнурок к крышке багажного отделения.

Знак аварийной остановки

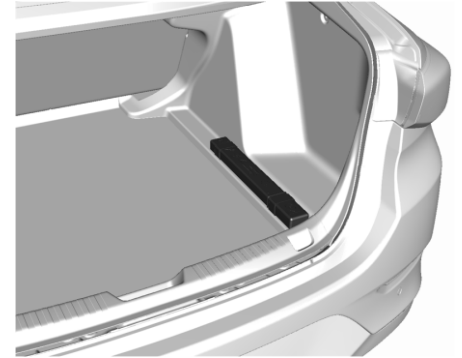

Знак аварийной остановки хранится в багажнике.

БАГАЖНИК, УСТАНОВЛЕННЫЙ НА КРЫШЕ

ПРЕДУПРЕЖДЕНИЕ!

При перевозке любых вещей длиннее или шире багажника на крыше автомобиля, например панелей, фанеры или матраса, их может унести ветром во время движения автомобиля.

При этом груз может оторваться от багажника, что может привести к ДТП и повреждению автомобиля. Груз длиннее или шире багажника на крыше автомобиля допускается перевозить только при использовании багажника, сертифицированного компанией GM.

Багажник на крыше, предусмотренный в некоторых комплектациях, может использоваться для перевозки багажа на крыше автомобиля. Если в комплект багажника на крышу не включены поперечины, то в качестве дополнительного оборудования можно приобрести поперечины, сертифицированные компанией GM. Обратитесь к своему дилеру.

ВНИМАНИЕ!

Перевозка груза весом свыше 100 кг (220 фунтов) на багажнике крыши или груза, который свисает сзади или по бокам автомобиля, может привести к повреждению автомобиля.

Запрещается перевозить груз весом более 100 кг (220 фунтов). Укладывайте груз так, чтобы он был равномерно распределен между поперечинами и не закрывал осветительные приборы и окна автомобиля. Надежно закрепляйте груз.

Во избежание повреждения или потери груза во время движения убедитесь, что поперечины и груз надежно закреплены. При перевозке грузов на багажнике крыши центр тяжести автомобиля перемещается вверх. Избегайте движения на высокой скорости, внезапного трогания с места, крутых поворотов, резкого торможения или резкого маневрирования, которые могут привести к потере управления. При поездках на дальние расстояния, на неровных дорогах или на высокой скорости останавливайтесь время от времени и проверяйте надежность крепления груза. При загрузке автомобиля не превышайте его максимально допустимую грузоподъемность.

4

ПРИБОРЫ И ОРГАНЫ УПРАВЛЕНИЯ

-
- ОРГАНЫ УПРАВЛЕНИЯ 4-2
 - СИГНАЛИЗАТОРЫ, ИЗМЕРИТЕЛЬНЫЕ
ПРИБОРЫ И ИНДИКАТОРЫ 4-4
 - ИНФОРМАЦИОННЫЕ ДИСПЛЕИ 4-13
 - ИНФОРМАЦИОННЫЕ
СООБЩЕНИЯ АВТОМОБИЛЯ 4-15
 - СОХРАНЕНИЕ ИНДИВИДУАЛЬНЫХ
НАСТРОЕК 4-15

ОРГАНЫ УПРАВЛЕНИЯ

Регулировка положения рулевого колеса

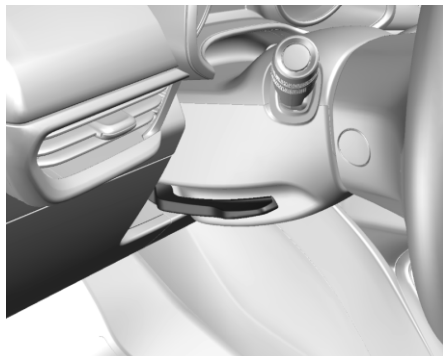

Чтобы выполнить регулировку рулевого колеса:

1. Опустите рычаг вниз.
 2. Передвиньте рулевое колесо вверх или вниз.
 3. Потяните рычаг вверх для фиксации рулевого колеса на месте.
- Не регулируйте рулевое колесо во время движения.

Органы управления на рулевом колесе

Информационно-развлекательной системой можно управлять с помощью органов управления на рулевом колесе. См. «Информационно-развлекательная система».

Звуковой сигнал

Для включения звукового сигнала нажмите  на накладке рулевого колеса.

Стеклоочиститель / омыватель ветрового стекла

Очиститель ветрового стекла с прерывистым режимом



Включите зажигание или режим питания вспомогательного оборудования и сместите рычаг управления стеклоочистителями, чтобы выбрать необходимую скорость работы стеклоочистителей.

HI (ВЫС) : Высокая частота движения стеклоочистителей.

LO (НИЗ) : Низкая частота движения стеклоочистителей.

 : используйте это положение для прерывистого режима. Чтобы включить прерывистый режим работы

стеклоочистителей, сместите рычаг вверх по направлению к .

OFF (ВЫКЛ) : Для выключения очистителей.

1x : Для однократной очистки коротко отведите рычаг очистителя вниз. Для нескольких движений стеклоочистителя удерживайте рычаг в нижнем положении.

Перед использованием стеклоочистителей необходимо удалить снег и лед со щеток. Если щетки примерзли к ветровому стеклу, осторожно освободите их или отогрейте. Поврежденные щетки подлежат замене. См. Замена щеток стеклоочистителя § 9-16.

Плотный снег или лед могут вызвать перегрузку электродвигателя стеклоочистителей.

Блокировка стеклоочистителей

Если выключить зажигание, когда стеклоочистители работают в режиме LO, HI, или  щетки очистителей немедленно останавливаются.

Если затем рычаг очистителей ветрового стекла перевести в положение OFF до того как будет открыта дверь водителя и не позднее 10 минут с момента выключения зажигания, очистители вновь придут в движение и переместятся к нижней кромке ветрового стекла.

Если выключить зажигание во время работы стеклоочистителей и омывателя, щетки очистителей остановятся, достигнув нижней кромки ветрового стекла.

Защита рычага стеклоочистителя в сборе

При использовании автоматической мойки переведите рычаг очистителя ветрового стекла в положение OFF (ВЫКЛ.).

Омыватель ветрового стекла

Потяните рычаг управления стеклоочистителями на себя, чтобы разбрызгать жидкость омывателя на ветровое стекло и включить очистители. Очистители будут работать, пока не будет опущен рычаг или не будут достигнуто максимальное время омывания. После отпускания рычага очистителей ветрового стекла они могут сделать еще несколько движений (в зависимости от того, как долго работает омыватель ветрового стекла).

Дополнительную информацию о заполнении бачка жидкости омывателя ветрового стекла см. в разделе «Жидкость омывателя».

Очиститель/омыватель заднего стекла



Сместите рычаг вперед до первого фиксированного положения. Задний стеклоочиститель включится. Чтобы выключить стеклоочиститель, верните рычаг в исходное положение.

Омыватель заднего стекла

Сместите рычаг вперед до упора, чтобы подать жидкость омывателя на заднее стекло.

Работа очистителей при задней передаче

Если управление задним очистителем отключено, он непрерывно работает автоматически, если включена задняя передача (рычаг в положении R), а очиститель ветрового стекла работает с низкой или с высокой скоростью.

Если управление задним очистителем отключено, рычаг переключения передач в положении R (задняя передача), а

очиститель ветрового стекла работает с интервалами, то очиститель заднего стекла будет автоматически работать с интервалами.

Штепсельные розетки



Вспомогательные штепсельные розетки можно использовать для подключения электрооборудования, например, сотового телефона или MP3-плеера.

Автомобиль может быть оснащен розетками питания дополнительного оборудования:

- Под панелью управления системой климат-контроля.

Чтобы получить доступ к дополнительной штепсельной розетке, поднимите крышку.

СИГНАЛИЗАТОРЫ, ИЗМЕРИТЕЛЬНЫЕ ПРИБОРЫ И ИНДИКАТОРЫ

Некоторое дополнительное электрооборудование может быть несовместимо с розеткой и привести к срабатыванию автомата защиты электрической системы автомобиля или предохранителя адаптера. В случае срабатывания контакты автомата защиты вернутся в нормальное положение после того, как все устройства будут отключены или после того, как будет отключено и снова включена функция задержки питания дополнительного оборудования. См. Модуль резервного питания 8-11. Выждите одну минуту, чтобы контакты автомата защиты снова замкнулись, прежде чем снова подключать внешние устройства или включать функцию задержки отключения питания дополнительного оборудования.

Если проблема сохраняется, ее причиной может быть подключаемое устройство. Попробуйте подключить другое заведомо совместимое устройство, чтобы убедиться в том, что автомат защиты работает исправно. Если проблема сохраняется, обратитесь к своему дилеру.

При желании штатную розетку можно заменить на прикуриватель. При этом потребуется обратиться к дилеру, чтобы заменить автомат защиты на стандартный минипредохранитель. В случае срабатывания минипредохранителя его потребуется заменить.

При добавлении электрооборудования обязательно выполняйте соответствующие инструкции по установке, прилагающиеся к оборудованию.

ВНИМАНИЕ!

Тяжелое оборудование, закрепленное на штепсельной розетке может привести к повреждениям, на которые не распространяется гарантия автомобиля. Штепсельные розетки предназначены только для подключения вилок вспомогательных приборов, таких как силовые шнуры зарядных устройств мобильных телефонов.

Если электрооборудование не используется, его необходимо отключить от розетки. Запрещается подключать к розетке оборудование, номинальная сила тока которого превышает 10 А.

Сигнализаторы и измерительные приборы могут указывать на наличие неисправности еще до того, как она станет достаточно серьезной, чтобы привести к дорогостоящему ремонту или замене. Внимательное отношение к сигнализаторам и измерительным приборам может предотвратить возможный ущерб. Некоторые сигнализаторы загораются временно при запуске двигателя в качестве индикации их работоспособности. Когда один из сигнализаторов загорается и не выключается во время движения, или когда один из измерительных приборов показывает на возможную неисправность, сверьтесь с разделами, в которых содержится объяснение дальнейших действий. Промедление с ремонтом может оказаться дорогостоящим и даже опасным.

Комбинация приборов



Спидометр



Спидометр показывает скорость движения автомобиля в километрах в час (км/ч).

Одометр

Счетчик пробега (одометр) показывает пройденное автомобилем расстояние в километрах.

Счетчик текущего пробега

Счетчик текущего пробега показывает расстояние, пройденное автомобилем с момента последнего сброса показаний счетчика.

Просмотр и сброс показаний счетчика текущего пробега осуществляется с помощью дисплея информационного

центра водителя. См. «Информационный центр водителя».

Тахометр



На тахометре отображается число оборотов двигателя в минуту (об/мин).

Если двигатель работает, стрелка тахометра указывает количество оборотов коленчатого вала в минуту (об/мин). Показания тахометра могут изменяться в пределах нескольких сотен оборотов непосредственно в процессе остановки или повторного запуска двигателя.

Указатель уровня топлива

При включенном зажигании указатель уровня топлива отображает, сколько топлива осталось в баке.

Стрелка на датчике уровне топлива показывает, на какой стороне автомобиля расположен лючок бензобака.



E — топливный бак пуст.

F — топливный бак полностью заправлен.

Когда индикатор показывает, что бак почти пуст, загорается индикатор резерва топлива. На самом деле в баке имеется небольшой запас топлива, но заправку требуется произвести в самое ближайшее время.

Ниже описаны четыре особенности работы указателя, о которых иногда спрашивают владельцы автомобилей. Ничто из перечисленного ниже не означает, что датчик топлива неисправен:

- На станции технического обслуживания топливный насос отключается до того, как топливный датчик покажет «полный бак».
- Требуется немного больше или меньше топлива для заполнения бака, чем

показывает датчик. Например, указатель мог показывать, что бак был заполнен наполовину, в то время как на самом деле для полной заправки потребовалось залить чуть больше или чуть меньше половины емкости бака.

- Датчик немного смещается при прохождении поворота или ускорении.
- Для стабилизации датчика требуется несколько секунд после включения зажигания. После выключения зажигания датчик снова показывает, что бак пуст.

Указатель поворота

Индикатор $\phi\phi$ загорается или мигает зеленым светом.

Индикаторы непристегнутых ремней безопасности

Индикатор непристегнутого ремня безопасности водителя

В комбинации приборов расположен индикатор непристегнутого ремня безопасности водителя.



При включении зажигания этот индикатор начинает мигать и звучит предупредительный сигнал зуммера,

напоминая водителю о необходимости пристегнуть ремень безопасности. Эта лампа будет гореть до тех пор, пока ремень не будет застегнут. Этот цикл может повторяться несколько раз, если водитель остается непристегнутым или расстегнул ремень безопасности во время движения автомобиля.

Если ремень безопасности водителя пристегнут, индикатор не загорается и звуковой сигнал не подается.

Индикатор непристегнутого ремня безопасности пассажира

Рядом с индикатором состояния подушки безопасности пассажира находится индикатор непристегнутого ремня пассажира.



При включении зажигания этот индикатор начинает мигать и звучит предупредительный сигнал зуммера, напоминая пассажиру о необходимости пристегнуть ремень безопасности. Эта лампа будет гореть до тех пор, пока ремень не будет застегнут.

Индикация будет повторяться несколько раз, если пассажир останется непристегнутым или расстегнет ремень безопасности во время движения автомобиля.

Если ремень безопасности пассажира пристегнут, индикатор не загорается и звуковой сигнал не подается.

Если на переднем сиденье находится какой-либо предмет, например портфель, дамская или хозяйственная сумка, ноутбук или какое-либо другое электронное устройство, может загореться индикатор непристегнутого ремня безопасности переднего пассажира и прозвучать сигнала зуммера. Для выключения сигнализатора и (или) звукового сигнала необходимо снять с сиденья предмет или застегнуть ремень.

Индикатор непристегнутого ремня безопасности заднего пассажира

Индикатор >>> (если предусмотрен комплектацией) включается, напоминая пассажирам на задних сиденьях о необходимости пристегнуться ремнями безопасности.

Сигнальная лампа готовности надувных подушек безопасности

Этот индикатор указывает на наличие электрической неисправности цепи управления системы надувных подушек безопасности.

В ходе самодиагностики проверяются датчики подушки безопасности и присутствия пассажира, преднатяжители ремней, модули подушек безопасности, жгуты проводов и блок управления подушками безопасности. Дополнительную информацию о системе подушек безопасности см. в разделе Система надувных подушек безопасности ⇨ 2-12.



Лампа готовности подушки безопасности загорается на несколько секунд при запуске двигателя. Если после этого лампа не начинает гореть постоянно, немедленно устраните неисправность.

▲ ПРЕДУПРЕЖДЕНИЕ!

Если лампа готовности подушек безопасности продолжает гореть после запуска двигателя или загорается во время движения, это может означать неправильную работу системы подушек безопасности.

Подушки безопасности могут не сработать во время столкновения или сработать без столкновения. Во избежание получения травм незамедлительно обратитесь за техническим обслуживанием автомобиля.

Лампа системы зарядки



Лампа системы зарядки кратковременно загорается при включении зажигания и неработающем двигателе, в качестве проверки, показывающей работоспособность лампы. Лампа выключается при включении двигателя. Если она не загорается, доставьте автомобиль дилеру для проведения обслуживания.

Если лампа продолжает гореть или загорается во время движения, то в системе электрической зарядки может быть неисправность. Проверьте ее у дилера. Вождение при горячей лампе может привести к разрядке аккумулятора.

Если нужно проехать небольшое расстояние при горячей лампе, обязательно выключите все вспомогательные приборы, такие как аудиосистема и кондиционер.

Сигнализатор неисправности



Индикатор загорается желтым цветом. Этот индикатор неисправности загорается, когда система управления автомобилем обнаруживает сбой системы ограничения уровня выбросов или важных электронных датчиков.

Если этот индикатор неисправности мигает, возможно повреждение каталитического нейтрализатора. Снижение оборотов двигателя дает возможность снизить вероятность повреждения каталитического нейтрализатора и прекратить мигание индикатора неисправности.

Если этот индикатор загорается во время движения автомобиля, необходимо обратиться в сервисцентр Chevrolet для ремонта автомобиля.

Сигнализатор “Скоро потребуются выполнить очередное техническое обслуживание автомобиля”



Включение этого индикатора указывает на наличие неисправности.

Если индикатор горит, следует обратиться к дилеру Chevrolet для проведения обслуживания.

Контрольная лампа тормозной системы
Включение сигнализатора указывает на наличие неисправности тормозов. Незамедлительно обратитесь за осмотром тормозной системы.



Этот сигнализатор должен загораться на короткое время при запуске двигателя. Если сигнализатор не загорается, его следует отремонтировать, чтобы своевременно получить предупреждение о возможной неисправности системы. Если сигнализатор загорается и не гаснет, это свидетельствует о наличии неисправности тормозной системы. Горит после включения зажигания при включенном стояночном тормозе.

Сигнализатор антиблокировочной системы тормозов (ABS)



Индикатор загорается желтым цветом. Загорается на несколько секунд после включения зажигания.

Система будет готова к работе, когда контрольный индикатор погаснет. Если индикатор не гаснет после нескольких секунд или если он горит во время движения, то в ABS имеется неисправность. Тормозная система продолжает работать, но без регулировки ABS. См. Антиблокировочная тормозная система (ABS) ⇨ 8-17.

Предупреждающий индикатор гидроусилителя руля



Этот индикатор включается на короткое время при пуске двигателя. Если индикатор не гаснет или загорается во время движения, это указывает на возможное наличие неисправности усилителя рулевого управления. Обратитесь к своему дилеру.

Сигнализатор системы контроля тягового усилия



Эта лампа ненадолго включается при запуске двигателя. Если она не загорается, доставьте автомобиль дилеру для проведения обслуживания. Если система функционирует нормально, то сигнализатор выключается.

Индикатор загорается при отключении системы контроля тягового усилия (TCS) нажатием клавиши TCS/StabiliTrak/ESC. Этот индикатор и индикатор StabiliTrak OFF загорается при отключении системы StabiliTrak/ESC.

Когда TCS выключена, скорость вращения колес ограничивается во избежание повреждения трансмиссии. Необходимо выбрать соответствующий стиль вождения. См. Система контроля тягового усилия/Электронная система динамической стабилизации ⇨ 8-19.

Сигнализатор системы контроля тягового усилия/электронной системы динамической стабилизации



Этот индикатор включается на короткое время при пуске двигателя.

Если эта лампа не загорается, доставьте автомобиль своему дилеру для проведения обслуживания. Если система функционирует нормально, сигнализатор выключается.

Если индикатор горит постоянно, а не мигает, это указывает на то, что система контроля тягового усилия (TCS) и, возможно, система StabiliTrak/электронная система динамической стабилизации (ESC) отключены. На дисплее информационного центра водителя (DIC) может отобразиться сообщение. Проверьте сообщения на DIC, чтобы определить, какие функции больше не работают и не требует ли автомобиль обслуживания.

Если индикатор мигает, это указывает на активное вмешательство системы контроля тягового усилия (TCS) и (или) системы StabiliTrak/электронной системы динамической стабилизации (ESC).

См. Система контроля тягового усилия/Электронная система динамической стабилизации ↪ 8-19.

Сигнализатор выключения электронной системы динамической стабилизации (ESC)



OFF

Эта лампа ненадолго включается при запуске двигателя. Если она не загорается, доставьте автомобиль дилеру для проведения обслуживания.

Этот индикатор загорается при выключении системы StabiliTrak/электронной системы динамической стабилизации (ESC). Если система StabiliTrak/электронная система динамической стабилизации (ESC) отключена, система контроля тягового усилия (TCS) также отключается.

Если система StabiliTrak/электронная система динамической стабилизации (ESC) и система контроля тягового усилия (TCS) отключены, они не вмешиваются в управление автомобилем. Включите систему StabiliTrak/электронную систему динамической стабилизации (ESC) и систему StabiliTrak. Индикатор погаснет.

См. Система контроля тягового усилия/Электронная система динамической стабилизации ↪ 8-19.

Сигнализатор температуры охлаждающей жидкости двигателя



Сигнализатор загорается красным цветом. Этот сигнализатор предупреждает о перегреве охлаждающей жидкости двигателя.

Всегда обращайтесь внимание на этот сигнализатор. Перегрев двигателя может привести к его выходу из строя.

▲ ВНИМАНИЕ!

Если температура охлаждающей жидкости поднялась выше допустимого предела, следует остановить автомобиль и заглушить двигатель. Опасность повреждения двигателя. Проверьте уровень охлаждающей жидкости.

Сигнализатор давления в шинах



На автомобилях с системой контроля за давлением в шинах (TPMS) этот сигнализатор кратковременно загорается при запуске двигателя. Он предоставляет информацию о давлении в шинах и TPMS.

Если сигнализатор горит постоянно

Это означает, что в одной или нескольких шинах давление значительно ниже нормы. На дисплее информационного центра водителя (DIC) может появляться также сообщение о давлении в шинах. Остановитесь как можно скорее и доведите давление в шинах до значения, указанного на шине и ярлыке с информацией о нагрузке. См. Давление воздуха в шинах ⇨ 9-27.

Если сигнализатор сначала мигает, а потом горит постоянно

Если сигнализатор мигает примерно одну минуту, а потом горит постоянно, возможно, возникла проблема в TPMS. Если устранить ее не удается, сигнализатор будет включаться при каждом цикле зажигания. См. Функционирование системы контроля давления воздуха в шинах ⇨ 9-28.

Сигнализатор давления моторного масла



ВНИМАНИЕ!

Плохое обслуживание моторного масла может стать причиной повреждения автомобиля. Эксплуатация автомобиля с низким уровнем моторного масла также может привести к поломке двигателя. Связанные с этим ремонтные работы не будут являться гарантийным случаем. Проверьте уровень масла как можно чаще. При необходимости долийте масло, однако если масла достаточно, а давление по-прежнему низкое, следует обратиться на СТО. При замене моторного масла необходимо всегда *о б л ю д а т ь у с т а н о в л е н н у ю* периодичность.



Этот индикатор загорается на короткое время при пуске двигателя. Если он не загорается, то доставьте автомобиль дилеру для проведения обслуживания. Если сигнализатор загорается и продолжает гореть, это означает, что масло не протекает через двигатель должным образом. В автомобиле может быть недостаточно масла и могут существовать другие проблемы в системе. Обратитесь к своему дилеру.

Сигнализатор низкого уровня топлива



Этот индикатор находится рядом с указателем уровня топлива. Он загорается на короткое время при включении зажигания и затем гаснет. Таким образом проверяется его исправность.

Сигнализатор загорается, когда в топливном баке мало топлива.

После заправки топливом сигнализатор выключается. Если не погас, то необходимо обратиться на станцию техобслуживания.

Индикатор охранной сигнализации



Контрольная лампа противоугонной сигнализации загорается на короткое время при пуске двигателя. Если он не загорается, то доставьте автомобиль дилеру для проведения обслуживания.

Если система функционирует нормально, сигнализатор выключается.

Если сигнализатор продолжает гореть и двигатель не запускается, то система защиты от угона может быть неисправна.

См. Работа иммобилайзера (Доступ без ключа) ⇨ 1-9.

Сигнализатор включенного дальнего света



Индикатор загорается синим цветом.
Горит при включенном дальнем свете фар и при мигании фарами.

Сигнализатор задних противотуманных фонарей



Индикатор горит при включенных задних противотуманных фонарях.
См. Противотуманные фары ⇨ 5-4.

Напоминание о включенных световых приборах



Индикатор горит при включенных наружных световых приборах.

Индикатор неплотно закрытого капота



Индикатор загорается красным цветом в области капота, если крышка капота открыта или закрыта не полностью.

Сигнализатор «дверь не закрыта»



Этот индикатор горит, когда дверь открыта или закрыта неплотно.
Проверьте до начала движения, хорошо ли закрыты все двери.

Контрольная лампа незакрытой крышки багажника



Если этот индикатор предусмотрен комплектацией, он загорается, когда крышка капота открыта или закрыта не полностью. Перед началом движения следует убедиться, что крышка багажника надежно закрыта.

ИНФОРМАЦИОННЫЕ ДИСПЛЕИ

Информационный центр водителя (DIC)

Дисплей информационного центра водителя расположен в комбинации приборов и может иметь базовое или люксовое исполнение.

Выбор функций

Для выбора меню и функций используются кольцо и кнопки на рычаге управления стеклоочистителем.



Нажмите MENU для перехода между окнами главного меню или для возврата из подменю на предыдущий уровень.

Выбор подменю в главном меню или установка числового значения осуществляется вращением регулировочного кольца.

Нажмите SET/CLR, чтобы выбрать и подтвердить нужную функцию.

Информационные сообщения и предупреждения о необходимости проведения обслуживания отображаются на дисплее информационного центра водителя, когда это требуется. Для подтверждения сообщения нажмите SET/CLR.

Информационный центр водителя (в люксовом исполнении)

Меню счетчика пробега/расхода топлива

Ниже перечислены все страницы меню счетчика пробега/расхода топлива. Некоторые из них могут быть недоступны на отдельных модификациях автомобиля.

Вращением кольца на рычаге управления стеклоочистителем выберите нужную страницу и следуйте указаниям в подменю:

- Скорость
- Счетчик 1/средний расход топлива
- Счетчик 2/средний расход топлива
- Топливный диапазон
- Текущая экономия топлива
- Средняя скорость

Скорость

Отображение мгновенной скорости в цифровом формате.

Счетчик 1 и 2/средний расход топлива

Счетчик текущего пробега показывает расстояние, пройденное автомобилем после последнего сброса показаний счетчика. На дисплее также отображается средний расход топлива. Для сброса показаний откройте соответствующую страницу и несколько секунд удерживайте нажатой кнопку SET/CLR.

Топливный диапазон

Запас хода рассчитывается на основе текущего остатка топлива в баке и текущего расхода. На дисплее выводится усредненное значение. Спустя некоторое время после заправки данные по запасу хода автоматически обновятся.

Текущая экономия топлива

Указание текущего расхода.

Средняя скорость

Отображается средняя скорость движения. Показания можно сбросить в любой момент. Для сброса показаний откройте соответствующую страницу и несколько секунд удерживайте нажатой кнопку SET/CLR.

Меню сведений об автомобиле

Ниже перечислены все страницы меню сведений об автомобиле.

Некоторые из них могут быть недоступны на отдельных модификациях автомобиля.

Вращением кольца на рычаге управления стеклоочистителем выберите нужную страницу и следуйте указаниям в подменю:

- Ресурс масла
- Давление в шинах
- Температура охлаждающей жидкости
- Предупреждение о скорости
- Уровень подсветки

Ресурс масла

Отображается расчетный остаточный ресурс масла. Оставшийся ресурс масла указывается в процентах. Для сброса показаний откройте соответствующую страницу и несколько секунд удерживайте нажатой кнопку SET/CLR.

Давление в шинах

Контроль давления воздуха во всех шинах во время движения.

Температура охлаждающей жидкости

Отображает температуру охлаждающей жидкости.

Предупреждение о скорости

Предупреждения о превышении скорости срабатывает в случае, если скорость движения автомобиля оказывается выше заданного ранее предела.

Чтобы настроить предупреждение о превышении скорости, нажмите SET/CLR, когда на дисплее отображается соответствующее меню. Установите требуемое значение вращением кольца.

Нажмите SET/CLR, чтобы подтвердить заданную скорость.

Если заданное значение скорости превышает, на дисплее появляется предупреждение, и раздается звуковой сигнал.

Уровень подсветки

Чтобы отрегулировать уровень подсветки, включите габаритные огни или фары, нажмите SET/CLR и вращением кольца вверх или вниз \triangle ∇ увеличьте или уменьшите уровень подсветки.

Меню ECO

Ниже перечислены все страницы меню информации о расходе топлива. Некоторые из них могут быть недоступны на отдельных модификациях автомобиля.

Вращением кольца на рычаге управления стеклоочистителем выберите нужную страницу и следуйте указаниям в подменю:

- Режим экономии топлива
- Наиболее активные потребители
- Кривая экономии топлива
- Индекс топливной экономичности (ECO)

Режим экономии топлива

Отображает средний расход топлива, минимальный расход топлива на указанном промежутке и диаграмму мгновенного расхода топлива. Нажмите SET/CLR, чтобы задать дистанцию.

Наиболее активные потребители

Отображается перечень наиболее активных потребителей энергии из числа систем комфорта (в порядке уменьшения потребляемой ими энергии). Рядом указывается, какой эффект на расход

топлива окажет отключение соответствующей системы.

Кривая экономии топлива

Отображается динамика изменения среднего расхода топлива за последние 50 км.

Подсвеченные сегменты указывают расход с шагом в 5 км, при этом демонстрируется влияние топографии и стиля вождения на расход топлива.

Индекс топливной экономичности (ECO)

Текущий расход топлива отображается на шкале топливной экономичности. Для обеспечения максимальной топливной экономичности рекомендуется выбирать режим движения таким образом, чтобы подсвеченные сегменты индикатора оставались в зоне ECO. Чем больше сегментов подсвечено, тем выше расход топлива. Одновременно с этим отображается и средний расход топлива.

ИНФОРМАЦИОННЫЕ СООБЩЕНИЯ АВТОМОБИЛЯ

Сообщения, отображающиеся на DIC, указывают состояние автомобиля или какие-либо действия, необходимые для исправления ситуации. Могут поочередно отображаться несколько сообщений.

Сообщения, не требующие немедленной реакции, можно после прочтения стереть, нажав на кнопку SEL/CLR. Сообщения, требующие немедленной реакции, не удастся стереть, пока не будет выполнено необходимое действие.

Ко всем сообщениям следует относиться серьезно. Помните, что удаление сообщений не устраняет проблему. При появлении сообщения «SERVICE» (требуется обслуживание) следует обратиться к дилеру.

СОХРАНЕНИЕ ИНДИВИДУАЛЬНЫХ НАСТРОЕК

Ниже описывается, какие параметры владелец автомобиля может настроить в соответствии со своими предпочтениями. На некоторых модификациях отдельные параметры могут быть недоступны.

Чтобы открыть меню сохранения индивидуальных настроек:

1. Нажмите значок «Настройки» на домашней странице меню информационно-развлекательной системы.
2. Нажмите «Автомобиль» чтобы открыть список доступных параметров.
3. Выберите необходимый элемент, нажав на него.

Меню может состоять из следующих элементов:

Комфорт и удобство

При выборе этой команды на дисплее могут отобразиться следующие параметры:

- Автоматическое включение заднего стеклоочистителя

Автоматическое включение заднего стеклоочистителя

Этот параметр позволяет настроить автоматическое включение заднего стеклоочистителя при включении передачи заднего хода, если при этом включены передние стеклоочистители

Освещение и блокировка

При выборе этой команды на дисплее могут отобразиться следующие параметры:

- Автоматическая блокировка замков дверей при начале движения
- Защита от блокировки замка открытой двери
- Стояночные огни
- Автоматическая разблокировка замков
- Освещение при выходе

Автоматическая блокировка замков дверей при начале движения

Этот параметр позволяет включить или отключить автоматическую блокировку замков дверей при начале движения автомобиля.

Защита от блокировки замка открытой двери

Если данная функция включена, замок двери водителя не будет автоматически блокироваться, когда дверь открыта.

Стояночные огни

В этом окне можно включить или отключить подтверждение нажатия на радиобрелке кнопки разблокировки замков миганием фар.

Автоматическая разблокировка замков

В этом окне можно выбрать, замки каких дверей будут автоматически разблокироваться при переводе рычага селектора в положение «Р».

Освещение при выходе

Этот параметр позволяет задать длительность задержки отключения света фар после выключения зажигания и выхода из автомобиля.

Радиобрелок

При выборе этой команды на дисплее могут отобразиться следующие параметры:

- Напоминание об оставленном в салоне радиобрелоке
- Блокировка после дистанционной разблокировки
- Дистанционное управление стеклоподъемниками
- Подтверждение дистанционной разблокировки замков включением световых приборов
- Автоблокировка замков при выходе
- Подтверждение дистанционной блокировки

Напоминание об оставленном в салоне радиобрелоке

Этот параметр позволяет настроить напоминание о забытом в салоне радиобрелоке.

Блокировка после дистанционной разблокировки

Этот параметр позволяет настроить автоматическую блокировку замков дверей после дистанционной разблокировки радиобрелоком.

Дистанционное управление стеклоподъемниками

Этот параметр позволяет настроить дистанционное управление стеклоподъемниками с помощью радиобрелока.

Подтверждение дистанционной разблокировки замков включением световых приборов

В этом окне можно настроить подтверждение миганием фар разблокировки замков с помощью радиобрелока.

Автоблокировка замков при выходе

Этот параметр позволяет включить или отключить автоматическую блокировку замков дверей при покидании автомобиля.

Подтверждение дистанционной блокировки

В этом окне можно настроить подтверждение блокировки замков с помощью радиобрелока.

Восстановление до заводских настроек

Этот параметр позволяет сбросить значения индивидуальных параметров до заводских настроек.

5

ОСВЕЩЕНИЕ

-
- НАРУЖНОЕ ОСВЕЩЕНИЕ 5-2
 - ОСВЕЩЕНИЕ САЛОНА 5-4
 - ОСОБЕННОСТИ СИСТЕМЫ ОСВЕЩЕНИЯ .. 5-5
 - ПРИМЕЧАНИЯ5-6

НАРУЖНОЕ ОСВЕЩЕНИЕ

Органы управления наружными световыми приборами

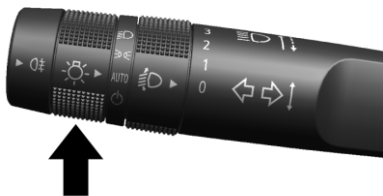

Переключатель освещения находится на рычаге переключения указателей поворота. Переключатель может быть установлен в одно из следующих положений:

☐: Отключает наружные световые приборы. Если зажигание остается включенным, дневные ходовые огни продолжают гореть. После отпускания ручка возвращается в положение AUTO.

Поверните ручку переключателя в положение ☐ еще раз, чтобы снова включить автоматический режим.

AUTO: Автоматическое включение/выключение внешних световых приборов в зависимости от естественной освещенности снаружи (если предусмотрено комплектацией).

☐: Включает стояночные огни, включая все лампы, за исключением фар.

2: Включает фары вместе со стояночными огнями и подсветкой приборной панели.

Напоминание об отключении наружных световых приборов

Если при выключенном зажигании и включенных внешних световых приборах открыта дверь водителя, раздастся предупредительный сигнал зуммера.

Переключатель дальнего/ближнего света



☐: Чтобы включить дальний свет, нажмите рычаг указателя поворота от себя и отпустите.

Чтобы вновь включить ближний свет, нажмите на этот рычаг снова или потяните его к себе и отпустите.

При включении фар дальнего света загорается световой индикатор ☐ в комбинации приборов.

Подача кратковременных сигналов дальним светом фар

Чтобы помигать дальним светом, потяните рычаг указателя поворота к себе, а затем отпустите его.

Автоматическая система управления фарами

Если переключатель управления внешними световыми приборами установлен в положение AUTO (автоматический режим) и за бортом достаточно темно, автоматически включится ближний свет фар.

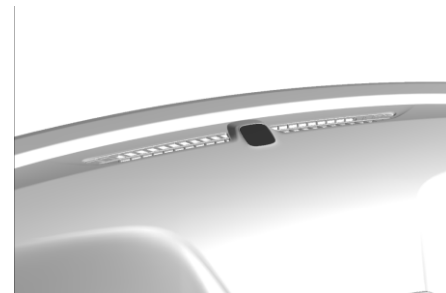

На верхней части панели приборов установлен датчик освещенности. Не закрывайте датчик.

Система также может включить фары при движении по закрытой парковке или в туннеле.

При запуске двигателя в темном гараже немедленно включится система автоматического управления световыми приборами. Когда автомобиль выезжает из гаража в светлое время суток, система автоматического управления световыми приборами включает дневные ходовые огни с небольшой задержкой.

В условиях достаточного освещения фары гаснут или переключаются в режим дневных ходовых огней.

Автоматическое управление внешними световыми приборами отключается при переводе переключателя в положение , а также при выключении зажигания.

Корректор фар



Выравнивание света головных фар вручную

Если автомобиль оснащен ручным корректором света фар, корректировка осуществляется с помощью рычага

управления стеклоочистителем. Этим колесиком регулируется угол наклона светового пучка в зависимости от загрузки автомобиля.



Правильно отрегулированный свет головных фар позволяет избежать ослепления других водителей.

Переключатель может быть установлен в одно из следующих положений:

- 0 = переднее сиденье занято.
- 1 = все сиденья заняты.
- 2 = все сиденья заняты, и багажное отделение загружено.
- 3 = сиденье водителя занято, и багажное отделение загружено.

Аварийная световая сигнализация



 : Нажмите , чтобы включить мигание передних и задних указателей поворота. Нажмите снова, чтобы выключить световую сигнализацию.

Сигналы поворота и смены полосы движения



Для включения сигнала поворота полностью передвиньте рычаг вниз или вверх.

На приборном щитке мигает стрелка, указывающая направление поворота или изменения полосы движения.

Поднимите или опустите рычаг, пока не замигает стрелка, указывающая на смену полосы.

Удерживайте ее в таком положении, пока не будет завершено перестроение. Если ненадолго нажать и отпустить рычаг, указатель поворота вспыхнет три раза.

Выключить указатель поворота и смены полосы движения вручную можно, вернув рычаг в исходное положение.

Если после сигнала поворота или выезда из полосы стрелка быстро мигает или не включается, это может указывать на то, что перегорела лампа.

Замените все перегоревшие лампы. Если лампа не перегорела, проверьте предохранитель.

См. "Предохранители и автоматические выключатели".

Противотуманные фары



☺ : чтобы включить задние противотуманные фонари, поверните кольцо на рычаге в положение ☺.

Включить противотуманные огни можно только при включенных фарах.

ОСВЕЩЕНИЕ САЛОНА

Кнопки плафонов подсветки салона

Передний потолочный плафон



Нажмите кнопку, чтобы включить потолочный плафон подсветки салона. При повторном нажатии кнопки подсветка выключается.

Задний плафон подсветки салона

Задний плафон подсветки салона (если предусмотрен комплектацией) расположен на потолочной обивке.

Как пользоваться выключателем:

○ — нажмите, чтобы выключить задний потолочный плафон.

☒ — потолочный плафон включается автоматически при открывании дверей.

□ — нажмите, чтобы включить задний потолочный плафон.

ОСОБЕННОСТИ СИСТЕМЫ ОСВЕЩЕНИЯ**Включение освещения при посадке в автомобиль**

При нажатии кнопки  на радио-брелоке включаются некоторые плафоны подсветки салона. Если автомобиль оснащен системой автоматического управления головным светом фар, некоторые лампы наружного освещения включаются автоматически в темное время суток или в условиях недостаточного освещения.

Освещение при выходе

Если автомобиль оснащен системой автоматического управления головным светом фар, некоторые лампы наружного освещения и подсветки салона включаются автоматически в темное время суток или в местах с недостаточным освещением, если открыть дверь водителя после выключения зажигания.

Наружные лампы отключается сразу же после перевода ручки управления наружными световыми приборами в положение «off» (выкл).

6

ИНФОРМАЦИОННО- РАЗВЛЕКАТЕЛЬНАЯ СИСТЕМА

- ВВЕДЕНИЕ 6-2
- РАДИОПРИЕМНИК 6-5
- АУДИОПЛЕЕРЫ 6-7
- ТЕЛЕФОН 6-9
- НАСТРОЙКИ 6-13

ВВЕДЕНИЕ

Обзор

Прочитайте описание, приведенное на следующих страницах, чтобы ознакомиться с основными функциями информационно-развлекательной системы.

ПРЕДУПРЕЖДЕНИЕ!

Отвлекаясь надолго или слишком часто от дороги на какую-либо функцию информационно-развлекательной системы, вы можете спровоцировать аварию. Это чревато нанесением травмы как вам, так и окружающим, вплоть до летального исхода. Не отвлекайтесь на длительное время на информационно-развлекательную систему во время управления автомобилем.

Сосредоточьтесь на управлении автомобилем, не отвлекаясь слишком часто на экраны дисплеев. По возможности пользуйтесь голосовыми командами.

В данном руководстве описываются все опции и функции информационно-развлекательной системы. В разных странах автомобили продаются в разных конфигурациях, поэтому отдельные инструкции, функции и меню дисплея могут быть неактуальны для вашей конфигурации.

Прежде чем приступить к эксплуатации:

- Ознакомьтесь с работой информационно-развлекательной системы, ее дисплеем и органами управления на центральной консоли и рулевом колесе.
- Настройте аудиосистему, предварительно установив любимые станции, задав тембр и отрегулировав динамики.

Информационно-развлекательная система

Информационно-развлекательной системой можно управлять с помощью дисплея, панели на центральной консоли или блока клавиш на рулевом колесе.

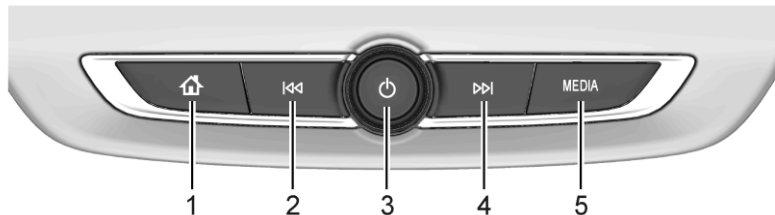

1. 🏠 (домашняя страница)
 - Нажмите, чтобы перейти на домашнюю страницу.
2. ⏮
 - Радиоприемник: Нажатием выполняется переход на предыдущую станцию.
 - USB/Bluetooth. Нажмите, чтобы вернуться к началу текущей или предыдущей композиции (устройство должно поддерживать эту функцию). Нажмите и удерживайте для быстрой перемотки композиции назад.
3. ⏻ (Питание)
 - Нажмите на кнопку, чтобы включить систему.
 - Нажмите и удерживайте, чтобы выключить систему.

- Нажатием выключается/включается звук включенной системы.
- Поворотом понижается или повышается громкость.
- 4. ⏭
 - Радиоприемник: Нажатием выполняется переход на следующую станцию.
 - USB/Bluetooth. Нажмите, чтобы перейти к следующей композиции (устройство должно поддерживать эту функцию). Нажмите и удерживайте для быстрой перемотки дорожки вперед.
- 5. MEDIA
 - Нажмите, чтобы переключить источник сигнала.

Органы управления на рулевом колесе

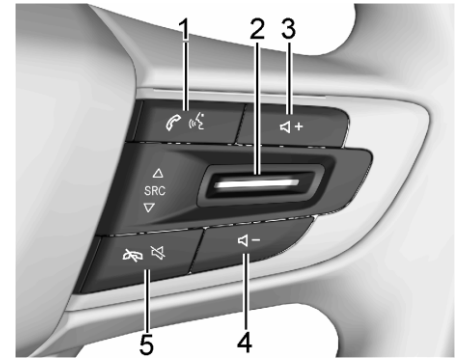

Управление некоторыми функциями аудиосистемы может осуществляться с рулевого колеса, если на нем предусмотрены соответствующие органы управления.

1. 📞 / 📞 (вызов)
Нажмите, чтобы ответить на входящий звонок.

2. SRC (источник)
Нажмите, чтобы переключить источник сигнала.

Во время прослушивания радио позволяет перейти к предыдущей или следующей радиостанции. Во время прослушивания сигнала с внешнего мультимедийного устройства позволяет перейти к



предыдущей или следующей композиции (данная функция должна поддерживаться устройством).

3.  + (громкость)

Нажмите, чтобы увеличить громкость.

4.  - (громкость)

Нажмите, чтобы уменьшить громкость.

5.  /  (завершить вызов/выключить звук)

Нажмите для отказа от приема входящего вызова или для завершения текущего разговора.

Нажмите, чтобы отключить или включить звук информационно-развлекательной системы, когда вы не говорите по телефону.

Использование системы

Домашняя страница

Информационно-развлекательная система оснащена сенсорным дисплеем, распознающим такие жесты, как прикосновения, смахивания и перетаскивания.

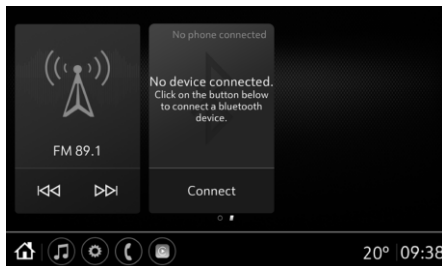

Нажмите кнопку  на центральной консоли, чтобы перейти на домашнюю страницу.

Домашняя страница имеет два представления: карточки и значки приложений. Смахните страницу влево или вправо, чтобы переключиться на удобный вам вид.

Чтобы перейти на страницу с необходимой вам функцией, нажмите соответствующую карточку или значок приложения на главной странице.

На странице карточек нажмите кнопку +, чтобы добавить карточку приложения. Если вы хотите изменить порядок расположения карточек, нажмите и перетащите любую карточку в нужное место.

Чтобы удалить карточку приложения, смахните ее вверх.

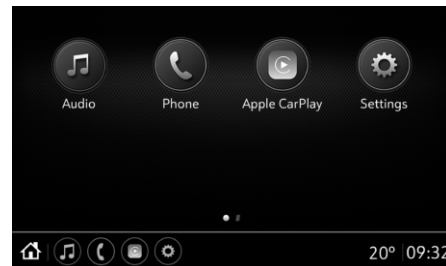

Открыв страницу приложений, нажмите и не отпускайте любой значок, чтобы перейти в режим редактирования. Не отрывая палец от дисплея, перетащите значок в нужное место. Нажмите , чтобы выйти из режима редактирования.

Лоток ярлыков

В нижней части дисплея находится лоток ярлыков. В нем находятся ярлык перехода на домашнюю страницу и ярлыки вызова четырех приложений.

Нажмите значок приложения, чтобы открыть его.

Функции домашней страницы



Чтобы запустить какое-то приложение, нажмите его значок на домашней странице, на которой отображаются значки приложений.

Наличие тех или иных функций зависит от комплектации автомобиля.

Аудиосистема

Коснитесь значка Audio (аудио), чтобы открыть страницу активного источника звучания. В качестве источников сигнала могут использоваться AM- и FM-радио, My Media, Bluetooth Audio и дополнительный линейный вход.

Телефон

Коснитесь значка Phone (телефон), чтобы открыть основную страницу для управления телефоном. См. Канал Bluetooth ↗ 6-9.

Apple CarPlay

Коснитесь значка Apple CarPlay, чтобы активировать Apple CarPlay после подключения поддерживаемого устройства. См. Канал Bluetooth ↗ 6-9.

Настройки

Коснитесь значка «Настройки», чтобы открыть меню «Настройки». См. Настройки ↗ 6-13.

РАДИОПРИЕМНИК

Радио AM-FM

Слушать радио

Нажмите значок Audio (аудио) на домашней странице, чтобы отобразить страницу активного в этот момент источника аудиосигнала.

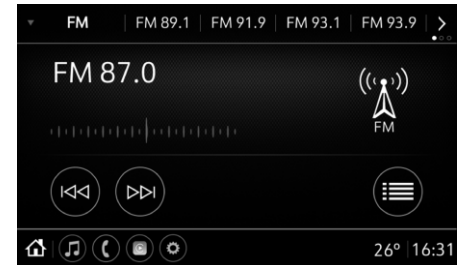

Нажмите ▼ в верхней части дисплея, чтобы отобразить перечень доступных источников сигнала.

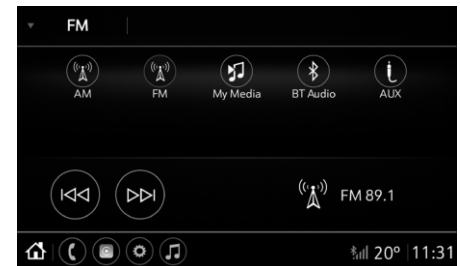

Примеры источников, которые могут быть вам доступны: AM- и FM-радио, My Media, BT Audio и дополнительный линейный вход.

Нахождение станции



Поиск станции

- Если открыто меню AM- или FM-радио, нажмите **⏪** или **⏩** на дисплее, чтобы перейти к предыдущей или следующей станции с устойчивым сигналом.
- Коснитесь шкалы частот под выбранной в этот момент радиостанцией, чтобы перейти в режим настройки, и используйте кнопки **+** и **-** или скользящее движение пальцем по шкале, чтобы вручную настроить частоту.
- Чтобы переключиться между FM- и AM-диапазонами, нажмите значок радиостанции в правой части дисплея.

Просмотр станций



Чтобы отобразить перечень всех доступных радиостанций, нажмите значок обзора в правой части дисплея. Нажмите значок «Обновить», чтобы обновить перечень доступных в месте вашего текущего расположения радиостанций.

Хранение запрограммированных радиостанций

Данные об избранных радиостанциях хранятся в специальной зоне в верхней части экрана.

Радиостанции диапазонов AM и FM : Чтобы сохранить текущую станцию в списке избранного, нажмите и удерживайте кнопку предустановки. Для выбора избранной станции коснитесь сохраненного избранного.

Переключение между страницами избранного : Вы можете сохранить до 3 страниц избранного и переключаться между ними смахивающим движением в верхней части дисплея. Нажмите **>** в правом верхнем углу дисплея, чтобы отобразить перечень избранных радиостанций.

Прием радиосигнала

При возникновении электромагнитных или статических помех радиотрансляции отсоедините электронные устройства.

FM

Хороший прием сигналов FM-диапазона обеспечивается на расстоянии от 16 до 65 км.

Несмотря на то, что в радиоприемник встроена специальная электронная схема для снижения помех, небольшие помехи все же возможны, особенно вокруг зданий или холмов, которые вызывают затухание и усиление звука.

AM

Расстояние приема большинства станций AM диапазона намного больше, чем радиостанций FM диапазона, особенно ночью. При увеличении расстояния частоты радиостанций могут вызывать помехи друг у друга. Помехи могут возникать также при грозе или при передвижении под линиями электропередач.

АУДИОПЛЕЕРЫ

При наличии помех в данном случае попробуйте снизить уровень высоких частот на радиостанции.

Пользование мобильным телефоном

Источником статических радиопомех может быть мобильный телефон - при входящих и исходящих звонках, при зарядке аккумуляторной батареи и даже просто при включенном телефоне.

В этом случае необходимо отсоединить или выключить мобильный телефон.

Неподвижная штыревая антенна

Для снятия вращайте антенну на крыше против часовой стрелки.

Для установки вращайте антенну по часовой стрелке.

⚠ ВНИМАНИЕ!

Перед въездом в помещение с низким сводом снимите антенну, чтобы не сломать ее. При заезде в автоматическую мойку с установленной антенной возможно повреждение антенны или панели крыши. Перед заездом в автоматическую мойку обязательно снимайте антенну.

Установите антенну в вертикальное положение, полностью затяните и отрегулируйте ее, чтобы обеспечить надлежащие условия приема.

USB-порт

Автомобиль может быть оснащен двумя USB-портами на центральной консоли. Порты поддерживают как передачу данных, так и зарядку.

В некоторых комплектациях в задней части центральной консоли могут находиться еще два USB-порта, предназначенные только для зарядки.

Воспроизведение с USB-носителя

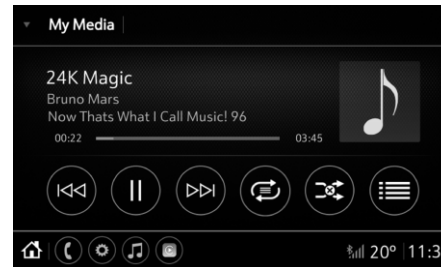

Для воспроизведения устройства USB:

1. Подключите USB-устройство.
2. Коснитесь значка Audio (аудио) на домашней странице.
3. Нажмите **▼** в верхней части дисплея, чтобы отобразить перечень доступных источников сигнала, и выберите пункт My Media.

При воспроизведении активного USB-устройства используйте следующие кнопки управления:

▶ : Коснитесь для воспроизведения активного медиа-источника.

|| : Коснитесь для временной остановки воспроизведения активного медиа-источника.

⏮ :

- Коснитесь этого значка на дисплее информационно-развлекательной системы, чтобы перейти к началу текущей или предыдущей композиции.

- Нажмите этот значок на дисплее информационно-развлекательной системы и не отпускайте палец, чтобы отмотать композицию назад. Перемотать композицию на нужное место также можно перетаскиванием ползунка шкалы воспроизведения.

⏭ :

- Нажмите эту кнопку на дисплее информационно-развлекательной системы, чтобы перейти к следующей композиции.

- Нажмите этот значок на дисплее информационно-развлекательной системы и не отпускайте палец, чтобы отмотать композицию вперед. Перемотать композицию на нужное место также можно перетаскиванием ползунка шкалы воспроизведения.

Shuffle (В случайном порядке) : Коснитесь значка воспроизведения в случайном порядке, чтобы порядок музыкальных произведений выбирался случайным образом.

Повтор : Нажмите значок с изображением петли, чтобы переключиться между циклическим и однократным воспроизведением композиций. В режиме однократного воспроизведения функция перемешивания композиций недоступна.

Меню просмотра USB-носителя

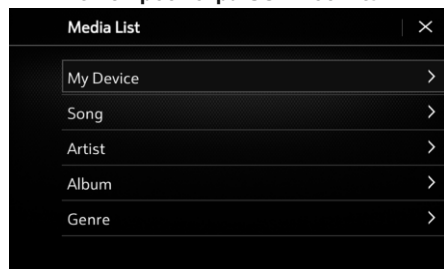

Нажмите кнопку просмотра, чтобы открыть меню перечней мультимедийных файлов и выберите один из пунктов: My Device (мое устройство), Song (композиции), Artist (исполнители), Album (альбомы) или Genre (жанры).

Во всех категориях перемещение по списку вверх и вниз выполняется касанием стрелки, направленной в соответствующую сторону.

Дополнительный линейный вход

На центральной консоли автомобиля размещен разъем дополнительного линейного входа. К этому разъему можно подключить iPod, смартфон или другое внешнее устройство.

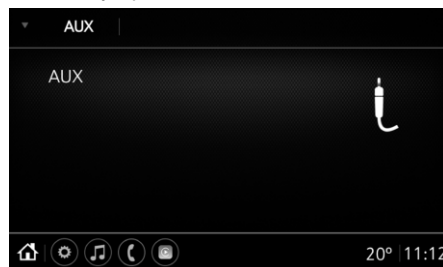

Это гнездо не является аудиовыходом. Не включайте наушники во вспомогательное входное гнездо.

Вставьте в разъем дополнительного линейного входа 3,5-миллиметровый штекер кабеля, подключенного к внешнему устройству. Когда устройство подсоединено, система может воспроизводить записи, хранящиеся на устройстве, через динамики автомобиля. Если внешнее устройство уже подсоединено, но активен другой источник сигнала, коснитесь пункта ▼ в верхней части дисплея и выберите AUX, чтобы сделать активным данный источник.

Воспроизведение звука через Bluetooth

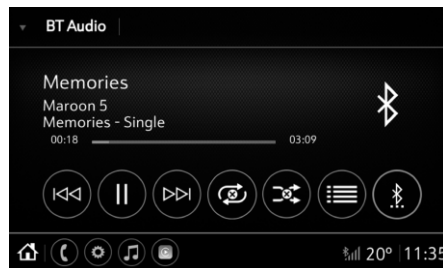

При наличии соответствующей функции воспроизведение музыки с сопряженного устройства может осуществляться через Bluetooth.

Инструкции по сопряжению устройства можно найти в разделах Канал Bluetooth ↗ 6-9.

Громкостью звука и выбором композиций можно управлять при помощи органов управления как информационно-развлекательной системы, так и мобильного устройства. Если выбран режим Bluetooth, но звук отсутствует, проверьте настройки громкости как на мобильном устройстве, так и в информационно-развлекательной системе.

Для воспроизведения через Bluetooth:

1. Включите питание устройства и выполните сопряжение для подсоединения устройства.

ТЕЛЕФОН

2. После того как сопряжение будет установлено, нажмите Audio (аудио) на домашней странице, нажмите ▼ в верхней части дисплея и выберите в перечне доступных источников сигнала пункт BT Audio.

На момент касания пункта Bluetooth запуск воспроизведения на аудиоплеере подключенного устройства может оказаться невозможным. Запустите воспроизведение с помощью мобильного устройства, когда автомобиль стоит на месте.

Запуск воспроизведения на различных устройствах осуществляется разными способами. При выборе воспроизведения аудио через Bluetooth на экране аудиосистемы может отображаться статус «Приостановлено». Чтобы начать воспроизведение, нажмите кнопку воспроизведения на устройстве или коснитесь значка ▷ на дисплее.

• Описание управления воспроизведением см. выше в разделе USB-порт ⇨ 6-7. Так как на рынке представлено множество различных Bluetooth-устройств с разным программным обеспечением, кнопки управления воспроизведением на дисплее могут быть отключены. Не все устройства поддерживают функции воспроизведения в случайном порядке и повтора.

Меню обзора Bluetooth-устройств

Нажмите значок обзора на дисплее, чтобы открыть меню перечней мультимедийных файлов. Функция просмотра будет доступна при наличии поддержки устройством Bluetooth.

Управление Bluetooth-устройствами

Нажмите ✕ (Bluetooth) на дисплее, чтобы открыть перечень Bluetooth-устройств. Теперь можно добавлять, подключать или отключать Bluetooth-устройства.

Более подробную информацию, см. в разделе Канал Bluetooth ⇨ 6-9.

Канал Bluetooth

Система с интерфейсом Bluetooth может взаимодействовать с большим количеством мобильных устройств, позволяя:

- Совершать и принимать звонки без помощи рук.
- Передавать адресную книгу или список контактов устройства в автомобиль.

Чтобы минимизировать отвлекающие факторы, перед началом вождения выполните в припаркованном автомобиле следующие действия:

- Ознакомьтесь с функциями мобильного устройства.
- Вспомните органы управления и использование информационно-развлекательной системы.
- Выполните сопряжение мобильных устройств с автомобилем. С некоторыми моделями мобильных устройств система может не работать. См. пункт «Сопряжение телефона» далее в этом разделе.

В автомобилях с системой Bluetooth можно совершать и принимать вызовы в режиме громкой связи при наличии мобильного телефона с поддержкой Bluetooth и профилем для громкой связи. Управление системой осуществляется посредством информационно-развлекательной системы. Не все мобильные устройства поддерживают все функции и способны работать с системой Bluetooth.

Присоединение телефона

Прежде чем использовать Bluetooth-совместимое мобильное устройство, сначала необходимо выполнить его сопряжение с системой Bluetooth, а затем подключить устройство к автомобилю. Процедуру сопряжения необходимо выполнить только один раз. Повторное ее выполнение может потребоваться только в том случае, если информация о сопряженном устройстве будет удалена из памяти системы.

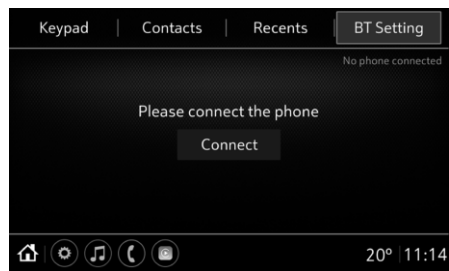

2. Прежде чем начинать процесс сопряжения, убедитесь в том, что на сотовом телефоне включена функция Bluetooth.

Нажмите значок телефона на домашней странице или в лотке ярлыков в нижней части дисплея. Нажмите вкладку параметров Bluetooth в верхней части дисплея.

Если никакие устройства не подключены, в центре дисплея отобразится команда Connect (подключить).

Нажмите команду Connect (подключить), чтобы перейти к перечню Bluetooth-устройств.

3. Нажмите команду Connect Device (подключить устройство).

Выберите название автомобиля, отображаемое на дисплее информационно-развлекательной системы, из перечня Bluetooth-устройств в вашем телефоне. Следуйте указаниям на дисплее информационно-развлекательной системы и мобильном телефоне, чтобы завершить процедуру сопряжения устройств.

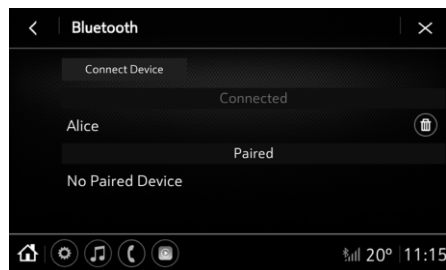

4. Сопряженный телефон будет отображаться в списке подключенных. Если на сотовом телефоне будет выдан запрос с просьбой принять или разрешить загрузку адресной книги телефона, выберите Аксерт

(принять) или Allow (разрешить). Если не разрешить загрузку адресной книги, она не будет доступна.

Подключено : Отображается название подключенного мобильного устройства. Нажмите  рядом с мобильным устройством, которое вы хотите отключить.

Сопряжено : Отображается перечень сопряженных, но не подключенных в данный момент устройств. Нажмите одно из сопряженных устройств, чтобы установить с ним соединение.

Нажмите  рядом с мобильным устройством, сопряжение с которым вы хотите удалить.

Исходящий вызов

На странице Phone (телефон) можно совершать звонки, используя для этого вкладки Keypad (клавиатура), Contacts (контакты) и Recents (журнал).

Звонок с набором номера с клавиатуры



Введите необходимый номер с помощью клавиатуры и выберите на дисплее информационно-развлекательной системы , чтобы начать набор.

По мере ввода цифр номера система будет отображать перечень подходящих контактов.

Результаты будут отображаться в правой части дисплея. Чтобы совершить вызов, коснитесь одного из них.

Телефонный звонок с использованием списка контактов и списка недавних вызовов



Система Bluetooth позволяет выполнять телефонные вызовы с использованием персональной контактной информации, хранящейся в сотовом телефоне, поддерживающем функцию телефонной книги. Проверьте, поддерживает ли ваш мобильный телефон эту функцию.

В меню Contacts (контакты) можно получить доступ к телефонной книге мобильного телефона.

Поиск в списке контактов можно осуществлять по первой букве, нажав необходимую букву справа от списка. Список контактов можно пролистывать. Выберите имя контакта, чтобы отобразить подробную информацию о нем, затем нажмите номер, чтобы начать вызов.

Выберите команду Update Contacts (обновить список контактов), чтобы заново синхронизировать данные с телефонной книгой подключенного телефона.

В меню Recents (журнал) можно получить доступ к журналу вызовов вашего мобильного телефона. Коснитесь имени или номера абонента, которого необходимо вызвать.

Прием и отклонение вызова

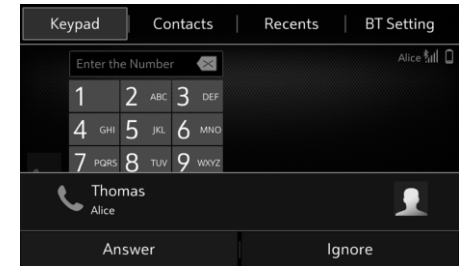

При поступлении вызова звук информационно-развлекательной системы отключается, а на дисплее информационно-развлекательной системы отображается сообщение о входящем звонке.

Нажмите Answer (ответить) или Ignore (отклонить), чтобы принять или сбросить вызов. Ответить на звонок или отклонить его также можно с помощью кнопок на рулевом колесе.

Во время звонка

Во время звонка вы можете совершать следующие действия:

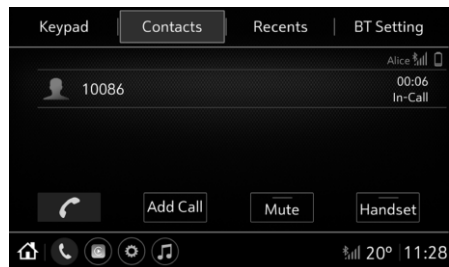

 : Нажмите, чтобы завершить вызов.

Add Call (добавить вторую линию) : Нажмите, чтобы добавить вторую линию.

Отключение звука (режим Mute) : Во время звонка с использованием громкой связи нажатием кнопки Mute (выключить звук) можно отключить микрофон.

Чтобы снова включить микрофон, нажмите кнопку еще раз.

Телефон : Во время звонка с использованием громкой связи нажатием кнопки Handset (телефон) можно перевести вызов на телефон. Во время звонка с использованием телефона нажатием кнопки Handset (телефон) можно перевести вызов в режим громкой связи.

Функция удержания вызова должна поддерживаться сотовым телефоном, оснащенным модулем Bluetooth, и оператором сотовой связи.

Если во время вызова добавить вторую линию или ответить на другой входящий вызов, в окне звонков отобразится информация об обоих вызовах. Чтобы переключиться между линиями, нажмите панель информации о вызове, находящемся в режиме удержания.

Apple CarPlay

Если поддержка Apple CarPlay предусмотрена комплектацией автомобиля, вы можете воспользоваться этой функцией при наличии совместимого смартфона. В этом случае на домашней странице меню информационно-развлекательной системы появится значок Apple CarPlay.

Убедитесь, что ваш телефон поддерживает функцию проецирования экрана.

Чтобы использовать Apple CarPlay:

1. Для использования Apple CarPlay устанавливать какие-либо приложения не требуется.

2. Подключите iPhone с помощью входящего в его комплект USB-кабеля, вставив его в USB-разъем системы, используемый для передачи данных. В целях обеспечения стабильности работы настоятельно рекомендуется использовать USB-кабель, прилагаемый к устройству его

изготовителем. Кабели других производителей могут не работать.

3. Нажмите значок Apple Carplay на домашней странице системы, чтобы запустить Apple CarPlay.

Нажмите кнопку  на центральной консоли, чтобы вернуться на домашнюю страницу.

В составе функций возможны изменения. За дополнительной информацией о настройке Apple CarPlay на вашем автомобиле следует обратиться к своему дилеру.

Стандарт Apple CarPlay разработан корпорацией Apple. Его использование регулируется условиями соглашения и политикой конфиденциальности Apple. Для получения помощи по Apple CarPlay перейдите на страницу www.apple.com/ios/carplay/. Компания Apple может изменить условия использования своих сервисов или приостановить их.

НАСТРОЙКИ

Содержимое меню настроек можно распределить по двум категориям. Выберите необходимую категорию касанием пункта System (система) или Vehicle (автомобиль).

Чтобы войти в меню персонализации:

1. Нажмите значок «Настройки» на домашней странице меню информационно-развлекательной системы.
2. Коснитесь необходимой категории для отображения списка доступных пунктов.
3. Касанием выберите необходимую функцию.

В разных странах автомобили продаются в разных конфигурациях, поэтому пункты в меню могут отличаться.

Система

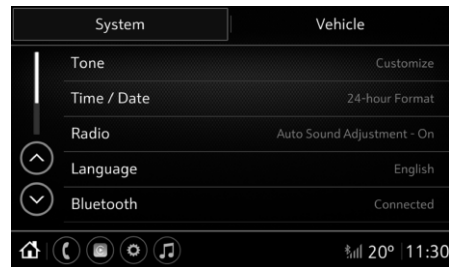

Меню может состоять из следующих элементов:

Тоне (тембр)

В результате касания возможно отображение следующего:

- Эквилайзер: Нажмите, чтобы настроить низкие, высокие и средние частоты с помощью элементов управления на дисплее информационно-развлекательной системы. Используйте этот пункт, чтобы выбрать параметры звучания: классика, джаз, поп-музыка, вокал, рок или индивидуальные настройки.
- Баланс передних/задних и правых/левых динамиков: коснитесь, чтобы выполнить настройку с помощью элементов управления на дисплее информационно-развлекательной системы или посредством перетаскивания перекрестия.

Время/дата

Настройка часов выполняется с помощью следующих функций:

- 24-часовой формат: нажмите, чтобы настроить формат отображения времени. Включите или выключите касанием пункта «Вкл» или «Выкл».

Используйте кнопки на дисплее информационно-развлекательной системы, чтобы вручную настроить время и дату.

Радиоприемник

В результате касания возможно отображение следующего:

- Auto Sound Adjustment (автоматическая настройка параметров звуковоспроизведения): этот параметр позволяет усилить низкие частоты при низком уровне громкости, делая звук более насыщенным. Коснитесь пункта «Выкл» или «Вкл».
- Speed Compensated Volume (автоматическая регулировка громкости в зависимости от скорости): Данная функция позволяет автоматически регулировать уровень громкости звука в зависимости от скорости движения автомобиля.
- Нажмите Off (выкл.), Low (нижний уровень), Relatively Low (низкий уровень), Medium (средний уровень), Relatively High (высокий уровень) или High (высший уровень).
- Chime (зуммер): этот параметр позволяет настроить громкость сигнала зуммера. Нажмите General (нормальная) или High (высокая).
- Максимальная громкость при включении: эта функция позволяет задавать максимальную громкость информационно-развлекательной системы при запуске двигателя. Максимальная громкость при запуске задается касанием органов управления на дисплее информационно-развлекательной системы.

Language (язык)

Этот параметр позволяет выбрать язык интерфейса и форматно-развлекательной системы.

Нажмите «Язык» и выберите необходимый язык.

Канал Bluetooth

Коснитесь, чтобы подключиться к сотовому телефону или мобильному устройству, отключить или удалить сотовый телефон или мультимедийное устройство.

Дисплей

В результате касания возможно отображение следующего:

- Задняя камера: Если данная функция предусмотрена, эта команда позволяет настроить параметры камеры заднего вида.

Лицензии с открытым исходным кодом

В результате касания возможно отображение следующего:

- Лицензии с открытым исходным кодом: Нажмите, чтобы просмотреть перечень программного обеспечения с открытым исходным кодом, используемого информационно-развлекательной системой.

Возврат к заводским настройкам

Используйте эту команду, чтобы вернуть систему к заводским настройкам.

Нажмите Cancel (отмена) или ОК.

Автомобиль

Это меню позволяет настраивать различные функции автомобиля.

См. Сохранение индивидуальных настроек

↳ 4-15.

7

ОРГАНЫ УПРАВЛЕНИЯ КЛИМАТ-КОНТРОЛЕМ

- СИСТЕМЫ КЛИМАТ-КОНТРОЛЯ7-2
- ВЕНТИЛЯЦИОННЫЕ РЕШЕТКИ 7-3
- ТЕХНИЧЕСКОЕ ОБСЛУЖИВАНИЕ 7-4

СИСТЕМЫ КЛИМАТ-КОНТРОЛЯ

При помощи данной системы осуществляется управление обогревом, охлаждением и вентиляцией автомобиля.

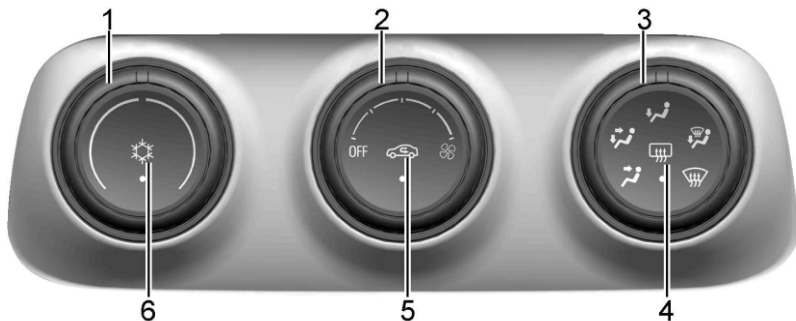

1. Ручки настройки температуры в зоне водителя и пассажира
2. Ручка управления вентилятором
3. Управление режимами распределения воздуха
4. Антизапотеватель заднего стекла
5. Режим рециркуляции воздуха
6. Режим охлаждения

Управление в ручном режиме

Ручка управления вентилятором: Поверните ручку по часовой стрелке или против часовой стрелки, чтобы увеличить или уменьшить скорость вращения вентилятора. Поверните ручку против часовой стрелки до упора, чтобы выключить вентилятор.

Ручки настройки температуры в зоне водителя и пассажира: Для повышения и понижения температуры вращайте эту ручку соответственно по часовой стрелке или против часовой стрелки.

Управление режимами распределения воздуха: Нажмите , , или , чтобы изменить режим распределения воздушного потока.

: Поток воздуха направляется через воздуховоды в приборной панели.

: Поток воздуха направляется к соплам на панели приборов и в нишах для ног.

: Поток воздуха направляется в ниши для ног.

: В этом режиме устраняется запотевание стекол. Поток воздуха направляется к соплам обдува ветрового стекла и в ниши для ног.

: В этом режиме обеспечивается более быстрое устранение запотевания или обледенения ветрового стекла. Поток воздуха направляется к соплам обдува ветрового стекла.

Для достижения оптимальных результатов следует очистить снег и наледь с ветрового стекла, прежде чем включать режим удаления инея.

: Нажмите кнопку, чтобы включить режим охлаждения.

Включение подтверждается подсветкой клавиши. Охлаждение работает только при включенном двигателе и вентиляторе.

Нажмите кнопку еще раз, чтобы выключить режим охлаждения.

Если охлаждение или осушение не требуется, отключите систему охлаждения для экономии топлива. Работа

кондиционера может препятствовать функционированию системы автоматического пуска и остановки двигателя.

 : Нажмите, чтобы включить рециркуляцию. При этом должен загореться индикатор. Режим рециркуляции позволяет быстрее охладить воздух в салоне, а также исключить проникновение снаружи газов и неприятных запахов.

Работа этой функции в прохладную или холодную погоду может привести к запотеванию ветрового и остальных стекол. Чтобы облегчить очистку ветрового и остальных стекол от запотевания, отключите рециркуляцию.

 : Нажмите для включения или отключения антизапотевателя заднего стекла. Загорание индикатора в клавише указывает на то, что антизапотеватель заднего стекла включен. Антизапотеватель заднего стекла работает только при включенном зажигании. Антизапотеватель выключается, когда замок зажигания переводится в положение ACC/ACCESSORY (вспомогательное оборудование).

ВНИМАНИЕ!

Не пытайтесь очистить обледенение или другие образования на внутренней поверхности лобового стекла и зеркал заднего вида при помощи бритвы или других предметов с острыми краями. Это может повредить установленную на заднем стекле сетку обогревателя стекла или радиоантенну, что скажется на качестве приема радиосигнала. Ремонт в этом случае не будет являться гарантийным.

ВЕНТИЛЯЦИОННЫЕ РЕШЕТКИ



Отрегулируйте положение заслонок сопел вентиляции ползунком, чтобы изменить направление воздушных потоков.

Советы по использованию

- Держите сопла открытыми, если это возможно, чтобы обеспечить максимально эффективную работу системы.
- Не загромождайте пространство под сиденьями, чтобы не создавать препятствий эффективной циркуляции воздуха в салоне.
- Очистите капот от снега, чтобы улучшить видимость и способствовать снижению влажности, поступающей в салон автомобиля, что может улучшить производительность системы в течение длительного времени.

ТЕХНИЧЕСКОЕ ОБСЛУЖИВАНИЕ

- Использование капотных отражателей, не утвержденных компанией GM, может отрицательно сказаться на работе системы.
- Не устанавливайте никаких дополнительных устройств на сопла системы вентиляции, так как это может создавать препятствия потоку воздуха и стать причиной поломки сопел.

Нормальная работа кондиционера

Этот фильтр позволяет очистить всасываемый снаружи воздух от пыли, пыльцы и прочих взвешенных частиц, прежде чем он поступит в салон.

Этот фильтр необходимо заменять в рамках обычного планового технического обслуживания (см. брошюру "График технического обслуживания"). Для замены воздушного фильтра обратитесь в сервис-центр.

попасть в органы дыхания, привести к возгоранию, нанести ожоги или причинить иной ущерб здоровью.

Кондиционер нуждается в периодическом обслуживании. За техническим обслуживанием следует обращаться к дилеру.

Обслуживание

Под капотом всех автомобилей имеется наклейка с указанием типа заправленного хладагента.

Обслуживание системы кондиционирования должен выполнять только квалифицированный, прошедший специальное обучение персонал. Запрещается ремонтировать испаритель системы кондиционирования или заменять его на другой, снятый со списанного автомобиля. Чтобы обеспечить надежность и безопасность работы, для замены следует использовать только новый испаритель.

На время проведения обслуживания системы следует слить из нее хладагент в специальные емкости, используя для этого специальное оборудование. Слив хладагента в емкость, из которой он может испариться в атмосферу, наносит вред природе и угрожает людям, так как может

8

ВОЖДЕНИЕ И УПРАВЛЕНИЕ АВТОМОБИЛЕМ

- СОВЕТЫ ВОДИТЕЛЮ 8-2
- ЗАПУСК И ЭКСПЛУАТАЦИЯ 8-7
- ОТРАБОТАВШИЕ ГАЗЫ 8-13
- АВТОМАТИЧЕСКАЯ КОРОБКА ПЕРЕДАЧ ... 8-14
- ТОРМОЗНАЯ СИСТЕМА 8-17
- СИСТЕМА РЕГУЛИРОВКИ ЖЕСТКОСТИ
ПОДВЕСКИ 8-19
- СИСТЕМЫ ПОМОЩИ ВОДИТЕЛЮ 8-21
- ТОПЛИВО 8-23
- ИЗМЕНЕНИЕ КОНСТРУКЦИИ
АВТОМОБИЛЯ И УСТАНОВКА
ДОПОЛНИТЕЛЬНОГО ОБОРУДОВАНИЯ 8-25
- ПРИМЕЧАНИЕ 8-26

СОВЕТЫ ВОДИТЕЛЮ

Отвлечение внимания при вождении

Отвлечение внимания от текущих задач при вождении может проявляться в разных формах.

Руководствуйтесь здравым смыслом и не допускайте, чтобы какие-то другие действия отвлекали Ваше внимание от дороги.

Многие местные администрации издают специальные предписания, касающиеся отвлечения внимания водителя. Тщательно изучите правила, действующие в Вашей местности.

Во избежание невнимательного вождения следите за дорогой, держите руки на рулевом колесе и сосредоточьтесь на вождении.

- Не используйте телефон, чтобы выяснить ситуацию на дороге. Чтобы сделать или принять необходимые звонки, пользуйтесь громкой связью.
- Внимательно смотрите на дорогу. Не читайте, не делайте записей и не просматривайте информацию в телефоне и других электронных устройствах.
- Рассматривайте сиденье переднего пассажира как потенциальный фактор отвлечения внимания
- Перед началом вождения внимательно изучите функции автомобиля, такие как программирование избранных радиостанций, настройка климат-контроля, настройка сидений. Перед поездкой введите всю информацию о

поездке в какое-нибудь навигационное устройство.

- Поиск упавших предметов отложите до того момента, когда автомобиль остановится.
- Чтобы уделить внимание детям, остановите автомобиль.
- Животных держите в подходящих контейнерах или используйте ограничители.
- При вождении избегайте напряженных разговоров, как с пассажирами, так и по мобильному телефону.

ПРЕДУПРЕЖДЕНИЕ!

Если слишком надолго или слишком часто отводить глаза от дороги, это может привести к столкновению и, следовательно, к травме или даже гибели. Концентрируйте внимание на дороге.

Подробнее относительно использования этой системы (если предусмотрена комплектацией), в частности, подключения и использования мобильного телефона, см. раздел "Информационно-развлекательная система".

Основы безопасной эксплуатации автомобиля

Принцип внимательного вождения автомобиля подразумевает «постоянную готовность к неожиданностям». Необходимым условием такого подхода является использование ремней безопасности. См. Ремни безопасности ☞ 2-5.

- Внимательный водитель должен исходить из предположения, что другие участники дорожного движения (пешеходы, велосипедисты и водители других транспортных средств) могут проявлять невнимательность и совершать ошибки. Вы должны предвосхищать их возможные действия и быть к ним готовы.
- Соблюдайте дистанцию до идущего впереди транспортного средства.
- Не отвлекайтесь от процесса управления автомобилем.

Управление автомобилем

Торможение, рулевое управление и ускорение являются важными факторами управления автомобилем во время движения.

Торможение

Процесс торможения включает время принятия решения и время реакции. Латентная фаза – это время, необходимое водителю для осознания ситуации и выработки решения о нажатии педали.

Моторная фаза – это фаза фактического выполнения действия.

Средняя продолжительность моторной фазы реакции водителя составляет около трех четвертей секунды. За это время автомобиль, движущийся со скоростью 100 км/ч (60 миль/ч) проходит 20 м (66 футов), которые в аварийной ситуации могут оказаться очень большим расстоянием.

Полезные рекомендации, относящиеся к торможению, которые следует помнить:

- Соблюдайте дистанцию до идущего впереди транспортного средства.
- Избегайте ненужного резкого торможения.
- Поддерживайте одинаковую с потоком машин скорость.

Если во время движения двигатель неожиданно заглохнет, выжимать педаль тормоза необходимо так же, как и обычно. Не следует многократно выжимать и отпускать педаль. Если так делать, то нажимать на педаль будет труднее. Если двигатель заглох, то усилитель тормоза сохранит некоторую работоспособность, которая, однако, будет утрачена после нажатия педали тормоза. После того как вакуумный усилитель перестанет работать, для затормаживания автомобиля потребуется больше времени и усилий.

Рулевое управление

Система рулевого управления с электроусилителем

ВНИМАНИЕ!

Чтобы избежать повреждения системы рулевого управления, не следует переезжать через бордюры, барьеры на парковке или аналогичные препятствия на скорости выше 3 км/ч (1 мили/ч). Проявляйте осторожность при преодолении других препятствий, таких как разделители полос и искусственные неровности («лежачие полицейские»). Повреждения, вызванные нарушением правил эксплуатации автомобиля, не подлежат гарантийному ремонту.

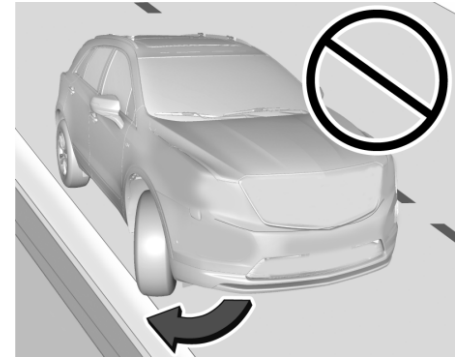

Автомобиль оснащен электроусилителем рулевого управления. в нем не используется жидкость гидроусилителя. Регулярное обслуживание не требуется.

Если усилитель рулевого управления перестанет работать в результате неисправности системы, то управление автомобилем сохранится, но потребует больших усилий.

Если усилитель рулевого управления используется в течение продолжительного периода времени на неподвижном автомобиле, усиление может уменьшаться. Если повернуть рулевое колесо до упора и удерживать в этом положении длительное время, эффект усиления может снизиться. Нормальная работа усилителя восстановится после того, как он остынет.

При возникновении неисправности обратитесь к дилеру.

Рекомендации по выполнению поворотов

- Выполняйте повороты на допустимой скорости.
- Снижайте скорость перед входом в поворот.
- В процессе поворота поддерживайте допустимую постоянную скорость.
- Дождитесь выхода автомобиля из поворота и только после этого начинайте мягкое ускорение для движения по прямой.

Управление в аварийной ситуации

- В некоторых ситуациях объезд препятствия может оказаться более эффективным, чем торможение перед ним.
- Если держать руль с обеих сторон двумя руками, то это позволяет вам поворачивать его на 180 градусов не снимая руку.
- Антиблокировочная тормозная система (ABS) позволяет управлять автомобилем во время торможения.

Возврат с обочины на проезжую часть

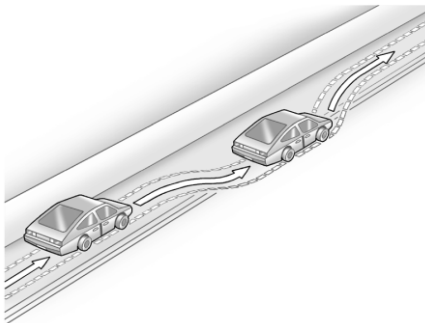

Во время движения по дороге правые колеса автомобиля могут съехать с полотна на обочину.

Действуйте согласно следующим рекомендациям:

1. Слегка отпустите педаль акселератора и, если на пути нет препятствий, с помощью руля выведите автомобиль в такое положение, чтобы край дорожного полотна находился между колесами.
2. Поверните рулевое колесо приблизительно на одну восьмую от полного поворота, чтобы правое переднее колесо соприкасалось с краем дорожного полотна.
3. Верните рулевое колесо в положение прямолинейного движения.

Движение по мокрой дороге

Дождь и влажное дорожное покрытие могут привести к снижению сцепления колес автомобиля с дорогой и, следовательно, увеличить тормозной путь и время разгона. В подобных условиях необходимо снижать скорость движения, избегать проезда через большие и глубокие лужи или ручьи.

▲ ПРЕДУПРЕЖДЕНИЕ!

Намокание тормозных дисков может привести к ДТП. В условиях аварийного торможения они не обеспечат достаточную эффективность, в результате чего автомобиль может увести в сторону. Это может привести к потере управления.

После проезда через большую лужу или выезда из автомойки необходимо несколько раз слегка выжать педаль тормоза, чтобы просушить диски и восстановить нормальную работу тормозных механизмов.

Потоки воды способны создать значительные силы противодействия движению автомобиля.

При проезде через поток воды автомобиль может унести. Если это произойдет, вы можете утонуть вместе с другими людьми, находящимися в салоне. Не игнорируйте предупреждения автомобильной инспекции и проявляйте особую осторожность, преодолевая водные преграды.

Аквапланирование

Аквапланирование несет в себе угрозу. Водная пленка между поверхностью дороги и шиной приводит к полной потере сцепления. Эффект аквапланирования возникает в ситуации, когда автомобиль движется с достаточно высокой скоростью по мокрой дороге. В условиях аквапланирования колеса автомобиля практически полностью утрачивают контакт с дорогой.

Не существует каких-либо жестких правил, соблюдение которых позволило бы защитить себя от этого явления. Лучший совет – замедлить скорость движения, если вы едете по мокрой дороге.

Прочие рекомендации по управлению автомобилем во время дождя

Кроме снижения скорости, на мокрой дороге вы можете воспользоваться следующими рекомендациями:

- Увеличьте дистанцию до впереди идущего транспортного средства.
- Соблюдайте особую осторожность при совершении обгона.
- Следите за исправностью стеклоочистителей.
- Следите за тем, чтобы в бачке омывателя всегда было достаточно жидкости.
- Следите за тем, чтобы износ протектора шин не превышал допустимого предела.

Движение по горным дорогам

Если автомобиль эксплуатируется в горной или холмистой местности, за его исправностью следует следить особенно тщательно. Необходимо регулярно проверять уровень эксплуатационных жидкостей, состояние протектора шин и износ тормозных колодок.

Спускаясь по уклону, старайтесь не использовать тормозную систему без необходимости.

Чтобы замедлить скорость движения автомобиля, можно переключиться на более низкую передачу.

ОПАСНОСТЬ!

Если не переключиться на более низкую передачу, тормоза могут сильно нагреться и потерять эффективность. При движении по длинному крутому спуску переключитесь на более низкую передачу, чтобы помочь торможению двигателем.

Двигаться на нейтральной передаче или с выключенным зажиганием очень опасно. В результате повышается нагрузка на тормозную систему.

Она перегревается и теряет эффективность. При движении под уклон держите зажигание включенным и устанавливайте подходящую передачу.

На горных дорогах могут встречаться специальные знаки.

Примеры: длинный уклон, зона запрещения обгона, зона падения камней, извилистая дорога.

Будьте внимательны и ведите себя соответственно.

Вождение зимой

Движение по снегу и льду

Снег или лед между шинами и дорогой снижает тяговую мощность и сцепление шины с дорожным покрытием, поэтому управляйте автомобилем с осторожностью. Мокрый лед может образоваться примерно при температуре 0 °C (32 °F), когда идет дождь со снегом.

Избегайте поездок по мокрому льду или во время дождя со снегом. Дождитесь, пока дороги будут очищены.

При вождении автомобиля по скользкой дороге:

- Разгоняйтесь медленно. Слишком быстрый разгон приводит к проскальзыванию колес, что сглаживает поверхность под шинами.
- Включите систему контроля тягового усилия. См. Система контроля тягового усилия/Электронная система динамической стабилизации ⇨ 8-19.

- Антиблокировочная тормозная система (ABS) повышает устойчивость автомобиля при остановках с резким торможением, но начинать торможение следует раньше, чем на сухом асфальте. См. Антиблокировочная тормозная система (ABS) ⇨ 8-17.
- Увеличьте дистанцию до впереди идущего транспортного средства и отслеживайте скользкие участки. Даже на чистой дороге в затененных участках может присутствовать наледь. На поворотах и переездах также может иметься лед, даже если на примыкающих участках он отсутствует. Двигаясь по льду, избегайте резкого изменения курса и торможения.

Метель

Остановите автомобиль в безопасном месте и подайте сигнал бедствия. Не покидайте автомобиль, если только помощь не находится совсем близко.

Чтобы подать сигнал бедствия и обеспечить безопасность всех находящихся в салоне автомобиля людей:

- Включите аварийную сигнализацию.
- Привяжите кусок красной ткани на наружное зеркало заднего вида.

▲ ПРЕДУПРЕЖДЕНИЕ!

Снег может забить выпускную трубу автомобиля. При этом отработавшие газы начнут проникать в салон. В отработавших газах содержится окись углерода (CO), не имеющая цвета и запаха. Вдыхание этого газа может привести к потере сознания и даже смерти.

Если автомобиль застрял в снегу:

- Очистите низ автомобиля от снега, особенно если он забивает выхлопную трубу.
- Откройте окно на подветренной стороне автомобиля приблизительно на 5 см (2 дюйма), чтобы обеспечить поступление в салон свежего воздуха.
- Полностью откройте заслонки сопел вентиляции на панели приборов или под ней.
- Переведите систему климат-контроля в режим рециркуляции воздуха и установите максимальную скорость вращения вентилятора. См. "Системы климат-контроля".

Более подробную информацию о CO см. в разделе Отработавшие газы ⇨ 8-13.

В целях экономии топлива запускайте двигатель на короткие промежутки времени, чтобы прогреть автомобиль, а затем глушите двигатель и частично закрывайте окно. Физические упражнения также помогают согреться.

Если вы не ожидаете быстрого прибытия помощи, то при включенном двигателе слегка выжимайте педаль акселератора, чтобы разогнать двигатель выше оборотов холостого хода. Это поможет поддержать заряд аккумулятора, который потребуется для последующих пусков двигателя и подачи сигнала о помощи с помощью головного освещения. Прибегайте к этому как можно реже, чтобы сэкономить топливо.

Если автомобиль застрял

Если автомобиль укомплектован системой контроля тягового усилия, во многих ситуациях она может помочь застрявшему автомобилю выбраться. Если вы застряли слишком крепко, чтобы выбраться за счет сцепления колес, отключите противобуксовочную систему и попробуйте раскатать автомобиль.

Если автомобиль застрял, не допускайте пробуксовки колес с высокой скоростью. Чтобы стронуть застрявший автомобиль с места, можно использовать метод раскочки, однако следует проявлять осторожность.

ЗАПУСК И ЭКСПЛУАТАЦИЯ

ОПАСНОСТЬ!

Пробуксовка колес на большой скорости может привести к взрыву шин и травмированию водителя и окружающих. Возможен перегрев КПП и других компонентов автомобиля. Если автомобиль застрял, вращайте колеса как можно меньше. Не повышайте скорость свыше 55 км/ч по спидометру.

Примечание

Пробуксовка колес может привести к разрушению деталей автомобиля и самих шин.

Переключение на переднюю или заднюю передачу, когда колеса вращаются с высокой скоростью, может привести к поломке КПП.

Освобождение автомобиля "враскачку"

Один из способов освобождения застрявшего автомобиля - "раскачка".

Порядок действий водителя:

1. Поверните рулевое колесо влево и вправо, чтобы расчистить участок вокруг передних колес.

2. Отключите систему контроля тягового усилия и систему динамической стабилизации. См. Система контроля тягового усилия/Электронная система динамической стабилизации ↻ 8-19.

3. Переключайтесь между задним ходом и передачей хода вперед, стараясь, чтобы колеса пробуксовывали как можно меньше. Чтобы не допустить износа деталей КПП, дождитесь, пока колеса не останутся, прежде чем переключать передачу.

4. На время переключения передач отпустите педаль акселератора, а после включения необходимой передачи слегка выжмите ее.

Попеременное включение передач переднего и заднего хода с небольшим выжиманием педали акселератора приводит к раскачиванию автомобиля, которое может помочь вам выбраться.

5. Если после нескольких попыток извлечь автомобиль не удается, необходимо прибегнуть к буксировке.

Обкатка нового автомобиля

Для сохранения высоких эксплуатационных характеристик, а также продления срока службы автомобиля первые несколько сотен километров соблюдайте следующие рекомендации:

- Избегайте резких стартов с полностью открытым газом.
- Не допускайте работы двигателя на чрезмерно высоких оборотах.
- Избегайте резких торможений, кроме экстренных ситуаций. Соблюдение этого требования необходимо для правильной приработки тормозов.
- Во избежание повреждения двигателя и для экономии топлива не допускайте резких стартов, ускорений и продолжительного движения на высокой скорости.
- Избегайте ускорения при полном газе на низшей передаче.
- Не допускается буксировка других автомобилей.

Положения ключа в замке зажигания

Автомобиль оборудован электронным замком зажигания, для которого не используется ключ, а пуск осуществляется с помощью кнопки.

Радиобрелок дистанционного управления системы RKE должен находиться в салоне автомобиля, чтобы система могла работать. Если пуск с помощью кнопки не работает, возможно, автомобиль находится вблизи антенны, излучающей сильный радиосигнал и создающей электромагнитные помехи в работе электронной системы дистанционного управления. См. Работа системы дистанционного управления замками (Доступ без ключа) ⇨ 1-2.

Чтобы перевести рычаг селектора КПП из положения Р (Парковка), замок зажигания должен находиться в положении ON или в сервисном режиме, а педаль тормоза должна быть нажата.

Останов двигателя/БЛОКИРОВКА/ВЫКЛ (индикатор не светится): После остановки автомобиля нажмите кнопку ENGINE START/STOP один раз, чтобы выключить двигатель.

Если селектор КПП находится в положении Р (Парковка), то выключится зажигание, а модуль резервного питания (RAP) будет продолжать работать. См. Модуль резервного питания ⇨ 8-11.

Если селектор КПП не находится в положении Р (Парковка), то зажигание вернется в режим ACC/ACCESSORY (ВСПОМОГАТЕЛЬНОЕ ОБОРУДОВАНИЕ), а на дисплее информационного центра водителя (DIC) появится сообщение ВКЛЮЧИТЕ ПАРКОВОЧНУЮ ПЕРЕДАЧУ. Если селектор КПП переключается в положение Р (Парковка), то зажигание выключится.

Не выключайте двигатель во время движения автомобиля. При этом перестанут работать усилители тормоза и рулевого управления, а также система надувных подушек безопасности.

Если в аварийной ситуации автомобиль необходимо заглушить:

1. Выжмите педаль тормоза, прикладывая значительное и постоянное усилие. Не выжимайте и не отпускайте педаль тормоза несколько раз подряд. Это может привести к потере разрежения в камере вакуумного усилителя, в результате чего потребуются прикладывать большее усилие, чтобы выжать педаль тормоза.
2. Переключитесь на передачу N (Нейтраль). Это можно сделать непосредственно во время движения. Переключившись на передачу N (Нейтраль), с усилием выжмите педаль тормоза и направьте автомобиль в безопасное место.
3. Дождитесь полной остановки и включите стояночный тормоз.
4. Переведите рычаг селектора в положение Р (парковка) и выключите зажигание. Для выключения зажигания селектор КПП должен находиться в положении Р (Парковка).

⚠ ПРЕДУПРЕЖДЕНИЕ!

Выключение двигателя во время движения автомобиля приведет к тому, что перестанут работать усилители тормоза и рулевого управления, а также система надувных подушек безопасности. Глушить двигатель на ходу следует только в случае крайней необходимости.

Если вы не имеете возможности съехать на обочину, и вам нужно заглушить двигатель во время движения, нажмите и удерживайте кнопку ENGINE START/STOP дольше двух секунд или нажмите ее дважды в течение пяти секунд.

ACC/ACCESSORY (ВСПОМОГАТЕЛЬНОЕ ОБОРУДОВАНИЕ) (светится желтый индикатор):

В этом режиме вы можете пользоваться некоторым вспомогательным электрооборудованием при выключенном двигателе.

Чтобы включить режим ACC/ACCESSORY (ВСПОМОГАТЕЛЬНОЕ ОБОРУДОВАНИЕ) при выключенном зажигании, нажмите один раз на кнопку, не нажимая на педаль тормоза.

Зажигание из режима ACC/ACCESSORY (ВСПОМОГАТЕЛЬНОЕ ОБОРУДОВАНИЕ) переключится в режим "ВЫКЛ" через пять минут, чтобы избежать разряда аккумуляторной батареи.

ON/RUN/START (ВКЛ/ПУСК/СТАРТ) (светится зеленый индикатор):

Этот режим предназначен для езды и запуска двигателя. При выключенном зажигании и нажатой педали тормоза однократное нажатие кнопки приведет к включению зажигания. Как только начнется запуск двигателя, отпустите кнопку. Запуск двигателя будет продолжаться до тех пор,

пока двигатель не заведется. См. Пуск двигателя § 8-9. После этого зажигание останется включенным.

Сервисный режим

Этот режим работы предназначен для обслуживания и диагностики, а также для проверки правильности работы сигнализатора неисправности, что может потребоваться в целях проверки уровня выбросов в атмосферу вредных веществ. Для включения Сервисного режима нужно при выключенном двигателе и отпущенной педали тормоза нажать и удерживать кнопку более пяти секунд.

Приборы и аудиосистема будут работать так же, как и при включенном зажигании, но езда на автомобиле будет невозможной. В Сервисном режиме двигатель не заведется. Чтобы выключить автомобиль, еще раз нажмите кнопку.

Пуск двигателя

Переведите селектор КПП в положение «P» (парковка) или «N» (нейтральная передача). Чтобы заново запустить двигатель на уже движущемся автомобиле, следует устанавливать только положение N (нейтральное).

▲ ВНИМАНИЕ!

Не пытайтесь перевести селектор в положение "P" (парковка) во время движения автомобиля. Это может привести к выходу коробки передач из строя. Переводить селектор в положение "P" (парковка) можно только после полной остановки автомобиля.

▲ ВНИМАНИЕ!

Установка дополнительного электрического оборудования может нарушить работу двигателя. Возникшие в результате повреждения не будут являться гарантийными. См. Дополнительное электрооборудование § 8-25.

Порядок запуска двигателя

1. Если автомобиль системой дистанционного управления замками, радиобрелок системы RKE должен находиться в салоне автомобиля. При нажатой педали тормоза нажмите кнопку ENGINE START/STOP.

Отпустите кнопку, как только начнется запуск двигателя.

По мере прогрева двигателя обороты холостого хода будут снижаться. Не разгоняйте двигатель сразу после пуска.

Если радиобрелок системы RKE не находится в автомобиле или имеются помехи либо разряжена батарейка радиобрелока системы RKE, на информационный центр водителя (DIC) будет выведено сообщение. См. Работа системы дистанционного управления замками (Доступ без ключа) ⇨ 1-2.

▲ ВНИМАНИЕ!

Длительные повторяющиеся попытки запуска двигателя без какой-либо паузы могут привести к перегреву и выходу стартера из строя, а также к разряду аккумуляторной батареи. Выждите не менее 15 секунд, прежде чем снова пытаться запустить двигатель, чтобы стартер успел остыть.

2. Если двигатель не запускается по истечении 5-10 секунд, особенно при очень низкой температуре воздуха (ниже -18 °C или 0 °F), это может привести к заливанию свечей зажигания бензином. Попробуйте выжать педаль газа до упора и, удерживая ее, нажать ENGINE START/STOP.

Делайте между попытками перерывы не менее 15 секунд, чтобы стартер мог остыть. После того как двигатель заведется, отпустите педаль акселератора. Если двигатель глохнет сразу после пуска, выполните эти же действия. Это позволит продуть цилиндры двигателя, удалив из них

лишний бензин. Не разгоняйте двигатель сразу после пуска. Не перегружайте двигатель и КПП, чтобы масло смогло прогреться и смазать все движущиеся детали.

Система автоматической остановки/пуска двигателя

Ваш автомобиль имеет систему автоматического останова/пуска двигателя, снижающую расход топлива. Она оснащена компонентами, рассчитанными на увеличенное количество пусков.

▲ ПРЕДУПРЕЖДЕНИЕ!

Функция автоматической остановки/пуска двигателя вызывает выключение двигателя, в то время как автомобиль остается включенным. Не выходите из автомобиля до перевода селектора в положение P (Парковка). Автомобиль может запуститься снова и неожиданно прийти в движение. Перед выходом из автомобиля всегда переводите селектор передач в положение P (Парковка), а затем выключайте зажигание.

Автоматическая остановка/пуск двигателя

Когда нажат тормоз и автомобиль полностью неподвижен, может произойти выключение двигателя.

При выключении тахометр отображает AUTO STOP. См. Тахометр ⇨ 4-6. После отпущания педали тормоза и при нажатии педали акселератора произойдет повторное включение двигателя.

Для обеспечения эксплуатационных характеристик автомобиля другие условия могут вызывать автоматический перезапуск двигателя до отпущания педали тормоза.

Автоматическая остановка двигателя может не происходить и/или автоматический пуск двигателя может происходить по следующим причинам:

- Настройки климат-контроля требуют работы двигателя для охлаждения или обогрева салона автомобиля.
- Аккумуляторная батарея автомобиля имеет низкий уровень заряда.
- Аккумуляторная батарея автомобиля недавно была отключена.
- Со времени последней автоматической остановки не была достигнута минимальная скорость автомобиля.
- Нажата педаль акселератора.
- Двигатель или коробка передач не достигли требуемой рабочей температуры.
- Наружная температура не находится в требуемом рабочем диапазоне.
- На автомобиле включена любая другая передача, кроме D (Drive).
- Был выбран режим буксировки /транспортировки или другие режимы вождения.

- Автомобиль не находится на крутом подъеме или уклоне.
- Была открыта дверь водителя или отстегнут ремень безопасности на сиденье водителя.
- Открыт капот.
- Автоматическая остановка достигла максимально допустимого времени.

Выключатель функции автоматической остановки двигателя



Функция автоматической остановки и пуска двигателя может быть отключена или снова включена нажатием клавиши  OFF.

Функция автоматической остановки и пуска двигателя включается при каждом включении зажигания.

Модуль резервного питания

После выключения зажигания следующие системы можно использовать еще некоторое время:

Электростеклоподъемники и привод люка крыши, если имеется в оснащении, будут работать еще до 10 минут или пока не будет открыта одна из дверей.

Информационно-развлекательная система будет работать еще до 10 минут или пока не будет открыта дверь водителя.

Переключение в положение «Парковка»

1. Выжмите педаль тормоза и включите стояночный тормоз.
2. Переведите селектор КПП в положение «P» (парковка), для чего нажмите кнопку на рычаге селектора и сдвиньте его вперед до упора.

Оставление автомобиля с работающим двигателем

ПРЕДУПРЕЖДЕНИЕ!

Покидать автомобиль с работающим двигателем опасно. Двигатель может перегреться и загореться.

Покидать автомобиль опасно, если селектор АКПП не до конца установлен в положение "P" (парковка). Автомобиль может покатиться.

Не покидайте автомобиль с работающим двигателем. Если при этом вы не заглушили двигатель, автомобиль может поехать. Это может привести к травмированию людей. Чтобы предотвратить возможность самопроизвольного движения автомобиля, даже если он находится на ровном участке, включите стояночный тормоз и переведите селектор в положение "P" (парковка). См. Переключение в положение «Парковка» ⇨ 8-11.

Если вы должны оставить автомобиль с работающим двигателем, убедитесь перед этим, что селектор КПП находится в положении Р (Стоянка), а стояночный тормоз надежно зафиксирован. Переместив селектор КПП в положение «Р» (парковка), выжмите педаль тормоза. Затем проверьте, можно ли вывести рычаг селектора из положения «Р» (парковка), сначала не нажимая кнопку.

Если вам удалось это сделать, значит рычаг селектора не зафиксировался в положении «Р» (парковка).

Закусывание механизма селектора КПП

Закусывание механизма селектора КПП происходит при возрастании давления на фиксатор механизма блокировки КПП под воздействием крутящего момента, передаваемого от колес. Это может произойти, если припарковать автомобиль на склоне и не до конца перевести селектор в положение «Р» (парковка). В этом случае вывести селектор из этого положения будет трудно. Чтобы избежать закусывания механизма селектора КПП, сначала включите стояночный тормоз и лишь затем переведите селектор АКПП в положение «Р» (парковка).

Порядок действий описывается в разделе "Переключение в положение «Парковка»" выше.

Если заедание механизма стояночной блокировки все же произошло, может потребоваться буксировка автомобиля в гору, чтобы разблокировать собачку механизма и вывести селектор из положения Р (Стоянка).

Переключение из положения «Парковка»

Ваш автомобиль оборудован электронной системой блокировки ключа зажигания и селектора АКПП. Блокировка ключа зажигания и селектора АКПП предназначена для предотвращения перемещения селектора из положения Р (парковка), если зажигание не включено и не нажата педаль тормоза.

Система блокировки ключа зажигания и селектора АКПП работает постоянно, пока не разрядится аккумуляторная батарея и ее напряжение не опустится слишком низко (ниже 9 вольт).

Если аккумуляторная батарея разрядилась или ее напряжение упало ниже допустимого предела, попробуйте зарядить аккумулятор или подключить к нему дополнительную батарею. См. Запуск от дополнительной АКБ ☞ 9-11.

Чтобы вывести селектор из положения «Р» (парковка):

1. Выжмите педаль тормоза.
2. Включите зажигание.
3. Нажмите кнопку на рычаге селектора АКПП.

4. Переместите рычаг селектора в нужное положение.

Если вывести селектор из положения «Р» (парковка) по-прежнему не удастся:

1. Полностью опустите кнопку на рычаге селектора АКПП.
2. Удерживая нажатой педаль тормоза, снова нажмите кнопку на рычаге селектора.
3. Переместите рычаг селектора в нужное положение.

Если переключение по-прежнему затруднено, следует обратиться на СТО.

Автомобиль может быть оснащен блокировкой рычага селектора при непристегнутом ремне безопасности, которая не позволяет сместить рычаг из положения Р (парковка), пока водитель не пристегнется. См.разделы Ремни безопасности ☞ 2-5.

Парковка на воспламеняемом покрытии

Прежде чем парковать автомобиль, удостоверьтесь, что на площадке нет воспламеняющихся материалов - травы, кустарника, пролитого топлива и т.д. Детали выхлопной системы двигателя нагреты до высокой температуры и могут вызвать возгорание.

ОТРАБОТАВШИЕ ГАЗЫ

ВНИМАНИЕ!

Горючие материалы могут воспламениться при соприкосновении с находящимися под автомобилем деталями выхлопной системы. Не паркуйте автомобиль над бумагой, листьями, сухой травой и другими горючими предметами.

ОПАСНОСТЬ!

Отработавшие газы двигателя содержат ядовитый угарный газ, не имеющий цвета и запаха и способный при вдыхании в течение некоторого времени вызвать смертельное отравление. При попадании отработавших газов в салон автомобиля откройте окна.

Обратитесь в дилерский центр или авторизованный сервисный центр Chevrolet для устранения причины неисправности.

Движение с открытым багажным отделением не рекомендуется, поскольку при этом в салон автомобиля могут попасть отработавшие газы.

Сажевый фильтр бензинового двигателя

Сажевый фильтр (предусмотрен не во всех комплектациях) улавливает частицы сажи, содержащиеся в отработавших газах бензинового двигателя, тем самым снижая уровень их токсичности. В обычном режиме езды система снижения токсичности отработавших газов может автоматически очищать сажевый фильтр без вашего вмешательства.

В определенных условиях, например при многократных попытках пуска холодного двигателя при низких температурах или при регулярных поездках на короткие дистанции с низкой скоростью, самоочистка сажевого

фильтра бензинового двигателя не сможет быть выполнена.

Следуйте указаниям, выводимым на дисплей информационного центра водителя. Нарушение приведенных ниже инструкций может привести к падению мощности двигателя:

Когда на дисплее информационного центра водителя отображается сообщение «Cleaning Exhaust Filter Continue Driving» (Выполняется очистка сажевого фильтра. Не прекращайте движение), следует, не нарушая требования ПДД, продолжить движение со скоростью не ниже 60 км/ч в течение еще примерно 15 минут, чтобы завершить процесс регенерации.

Когда на дисплее информационного центра водителя отображается сообщение «Cleaning Exhaust Filter Must Continue Driving» (Выполняется очистка сажевого фильтра. Не прекращайте движение!) и горит сигнализатор неисправности двигателя, следует, не нарушая требования ПДД, продолжить движение со скоростью не ниже 60 км/ч в течение еще примерно 30 минут, чтобы завершить процесс регенерации, или как можно скорее обратиться к дилеру для проведения обслуживания сажевого фильтра.

Сообщение и индикатор в информационном центре водителя погаснут после завершения регенерации или при следующем включении зажигания.

АВТОМАТИЧЕСКАЯ КОРОБКА ПЕРЕДАЧ

Работающий двигатель на стоящем автомобиле

Не рекомендуется оставлять двигатель включенным на припаркованном автомобиле.

Если вам необходимо покинуть автомобиль, не выключая двигатель, примите все необходимые меры, чтобы исключить возможность самопроизвольного начала его движения. См. Переключение в положение «Парковка» ↪ 8-11 и Отработавшие газы ↪ 8-13.



Р : В этом положении блокируются ведущие колеса. Устанавливайте селектор в положение Р (Парковка) при запуске двигателя, т.к. в этом случае автомобиль не сможет случайно тронуться.

ПРЕДУПРЕЖДЕНИЕ!

Покидать автомобиль опасно, если селектор АКПП не до конца установлен в положение "Р" (парковка). Автомобиль может покатиться.

Не покидайте автомобиль с работающим двигателем. Если при этом вы не заглушили двигатель, автомобиль может поехать. Это может привести к травмированию людей. Чтобы предотвратить возможность самопроизвольного движения автомобиля, даже если он находится на ровном участке, включите стояночный тормоз и переведите селектор в положение "Р" (парковка). См. Переключение в положение «Парковка» ↪ 8-11.

Прежде чем запускать двигатель, убедитесь, что селектор зафиксировался в положении «Р» (парковка). Ваш автомобиль оснащен системой управления блокировкой переключения автоматической коробки передач.

Выжмите до упора педаль тормоза, затем нажмите кнопку на рычаге селектора АКПП и переключите селектор из положения «Р» (парковка) в иное положение, зажигание при этом должно быть включено в режим ON/RUN (ВКЛ/ПУСК). Если автомобиль не переключается из режима «Р» (парковка),

уменьшите нажатие на рычаг селектора и полностью вдвиньте его в положение «Р» (парковка), при этом удерживая нажатой педаль тормоза. После этого переведите рычаг селектора коробки передач в положение одной из передач.

См. Переключение из положения «Парковка» ↻ 8-12.

R : Используйте эту передачу для движения задним ходом.

▲ ВНИМАНИЕ!

Переключение в положение "R" (задний ход) во время движения вперед может привести к повреждению коробки передач.

Ремонт в этом случае не будет являться гарантийным. Переводить селектор в положение "R" (задний ход) можно только после полной остановки автомобиля.

Инструкции по извлечению враскачку автомобиля, застрявшего в снегу, на льду или в песке, см. в Если автомобиль застрял ↻ 8-6.

N : В этом положении селектора двигатель и колеса разобщены.

Чтобы заново запустить двигатель на уже движущемся автомобиле, следует устанавливать только положение N (нейтральное).

▲ ПРЕДУПРЕЖДЕНИЕ!

Включать передачи переднего или заднего хода, когда двигатель работает на высоких оборотах, опасно. Если вы не удерживаете нажатой педаль тормоза, автомобиль может неожиданно начать движение с высокой скоростью. Вы можете потерять управление и сбить людей или врезаться в препятствие. Не включайте передачи переднего или заднего хода, если двигатель работает на высоких оборотах.

▲ ВНИМАНИЕ!

Вывод селектора из положения "P" (парковка) или "N" (нейтральная передача), когда двигатель работает на высоких оборотах, может привести к поломке коробки передач.

Ремонт в этом случае не будет являться гарантийным.

Выполняя переключения, следите за тем, чтобы обороты двигателя не были слишком высокими.

D : Это положение используется для движения вперед. Если для прохождения требуется больше мощности, выжмите педаль акселератора.

L : В этом режиме переключение передач осуществляется почти так же, как и на механической коробке передач. Если такая возможность на вашем автомобиле предусмотрена, см. раздел Ручной режим ↻ 8-16.

▲ ВНИМАНИЕ!

В случае слишком горячей жидкости автоматической коробки передач на дисплее может отображаться сообщении о слишком высокой температуре коробки передач.

Движение в данных условиях может привести к повреждению автомобиля. Остановитесь и дайте двигателю поработать на холостых оборотах, чтобы охладить жидкость автоматической коробки передач. Данное сообщение пропадает, когда жидкость автоматической коробки передачи охладится до достаточного уровня.

Ручной режим

Режим электронного выбора диапазона передач (ERS)

Режим ERS позволяет выбрать наибольшую верхнюю передачу и скорость автомобиля при движении на спуске или при буксировке прицепа. На комбинации приборов автомобиля имеется индикатор положения электронного переключения передач. При включенном режиме ERS рядом с буквой «L» будет показано число, обозначающее текущую выбранную передачу.



Чтобы включить этот режим:

1. Переведите рычаг селектора КПП в положение L (Ручной режим).

2. Чтобы увеличить или уменьшить доступный диапазон передач, нажмите на рычаге селектора КПП на «+» (плюс) или на «-» (минус).

При переключении рычага селектора из положения D (Передачи хода вперед) в положение L (Ручной режим) коробка передач будет переключена в предварительно заданный диапазон пониженных передач. Наивысшая доступная передача для этого предварительно заданного диапазона будет указана рядом с буквой «L» на DIC. См. Информационный центр водителя (DIC) ⇨ 4-13. Число, указанное на DIC, обозначает наивысшую передачу, на которой может работать коробка передач. Это означает, что доступны все передачи с меньшим номером. Например, если рядом с буквой «L» указано число «4» (четвертая), автомобиль будет автоматически переключаться между 1 (первой) и 4 (четвертой) передачами.

Коробка передач не будет переключаться на 5 (пятую) передачу, пока не будет нажата кнопка «+» (плюс), или рычаг селектора не будет переведен обратно в положение «D» (Передачи хода вперед).

В режиме L (Ручной режим) переход в диапазон более низких передач блокируется, если обороты двигателя слишком высокие. Вы должны за короткий промежуток времени снизить скорость автомобиля. Если скорость автомобиля не

уменьшится в течение предусмотренного периода времени, переключение на диапазон пониженных передач не будет выполнено. Вы должны продолжить снижение скорости автомобиля, а затем нажать на кнопку «-» (минус) для переключения в требуемый диапазон пониженных передач.

Неисправность

В случае неисправности КПП автомобиль выдает уведомление.

Возможно, КПП заблокирована и переключение передач невозможно.

Обратитесь на СТО для поиска и устранения неисправности.

ТОРМОЗНАЯ СИСТЕМА

Антиблокировочная тормозная система (ABS)

Антиблокировочная тормозная система (ABS) предотвращает блокирование колес. ABS начинает управлять тормозными механизмами, как только колесо проявит тенденцию к блокировке. Автомобиль продолжает оставаться управляемым даже при очень резком торможении.

Вмешательство системы ABS в управление заметно по импульсу, ощущаемому на педали тормоза, и характерному звуку, издаваемому в процессе регулирования.

Для оптимальной эффективности торможения педаль тормоза должна быть полностью нажата, даже несмотря на ее пульсацию.

Не уменьшайте давление на педаль.

Работа системы ABS сопровождается вибрацией и шумом.

Не ослабляйте нажатие на педаль тормоза.

Обратите внимание! Система ABS никак не уменьшает время, необходимое для того, чтобы поставить ногу на педаль тормоза, и не во всех ситуациях может сократить тормозной путь. При недостаточной дистанции до идущего впереди автомобиля вы не успеете нажать педаль тормоза, если этот автомобиль неожиданно затормозит. Всегда соблюдайте дистанцию, которая позволит вам вовремя остановить автомобиль, даже если он оборудован системой ABS.

При запуске автомобиля после включения зажигания могут быть слышны механические звуки. Это нормальное явление в процессе включения системы ABS. См. Сигнализатор антиблокировочной системы тормозов (ABS) ⚡ 4-9.

Использование ABS

Не выжимайте и не отпускайте педаль тормоза несколько раз.

Просто выжмите педаль тормоза и удерживайте ее в этом положении. Остальное сделает за вас система ABS. Вы можете услышать звук работы насоса или электродвигателя ABS и почувствовать пульсацию педали.

Такое поведение является нормальным.

Аварийное торможение

Система ABS позволяет одновременно выполнять торможение и изменять курс автомобиля с помощью рулевого колеса. В критических ситуациях попытка изменить траекторию движения зачастую оказывается более действенной, чем даже самое эффективное торможение.

Неисправность

ПРЕДУПРЕЖДЕНИЕ!

При неисправности ABS колеса могут заблокироваться при более резком, чем обычно торможении. Преимущества ABS при этом становятся недоступны. При резком торможении автомобиль может потерять управляемость и свернуть в сторону.

Обратитесь в дилерский центр или авторизованный сервисный центр Chevrolet для устранения неисправности.

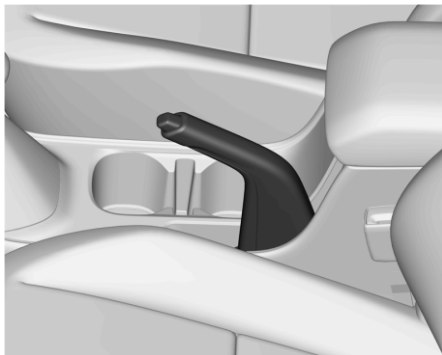
Стояночный тормоз

Не нажимая кнопку фиксатора, сильно затяните стояночный тормоз; на спуске или подъеме стояночный тормоз следует затягивать с максимальным усилием.

Чтобы выключить стояночный тормоз:

1. Выжмите педаль тормоза.
2. Слегка потяните рычаг вверх, чтобы можно было нажать расположенную на нем кнопку.
3. Удерживая кнопку нажатой, опустите рычаг. См. Контрольная лампа тормозной системы ⇨ 4-9.

▲ ОПАСНОСТЬ!

Если стояночный тормоз надлежащим образом не затянут, а рычаг переключения передач не находится в положении Р, автомобиль с автоматической коробкой передач может двигаться, что чревато тяжелыми травмами для людей и повреждениями для автомобиля.

▲ ВНИМАНИЕ!

Никогда не применяйте стояночный тормоз при движении автомобиля. Это может привести к уходу автомобиля в занос и травмированию людей.

▲ ВНИМАНИЕ!

Движение с включенным стояночным тормозом может привести к перегреву тормозной системы и преждевременному износу или повреждению ее деталей. Прежде чем трогаться с места, убедитесь, что стояночный тормоз полностью отключен и сигнализатор неисправности тормозной системы не горит.

Система облегчения экстренного торможения

Ваш автомобиль оснащен усилителем экстренного торможения, который призван помочь водителю остановить автомобиль или замедлить его скорость при возникновении нештатной ситуации. Усилитель автоматически использует гидравлический блок управления тормозной системой (часть электронной системы динамической стабилизации) для повышения давления в гидроприводе тормозных механизмов, если водитель резко и с усилием выжимает педаль тормоза, пытаясь быстро остановить автомобиль или замедлить скорость его движения. Гидравлический блок системы динамической стабилизации увеличивает давление в контурах привода тормозных механизмов всех четырех колес до срабатывания ABS. Незначительная пульсация или провалы педали в этот момент являются нормальными. Продолжайте выжимать педаль тормоза, если этого требует ситуация. Усилитель экстренного торможения отключается автоматически, если водитель отпустит или резко ослабит давление на педаль тормоза.

Примечание

При быстром и сильном нажатии на педаль тормоза осуществляется автоматическое торможение с максимальным тормозным

СИСТЕМА РЕГУЛИРОВКИ ЖЕСТКОСТИ ПОДВЕСКИ

Система контроля тягового усилия/ Электронная система динамической стабилизации

Работа системы

Автомобиль оснащен системой контроля тягового усилия TCS и электронной системой динамической стабилизации StabiliTrak/ESC. Данные системы помогают ограничить проскальзывание колес и служат водителю в качестве поддержки в сохранении управляемости, прежде всего на скользкой дороге.

Противобуксовочная система активируется только в случае, если она обнаруживает, что какое-либо из ведущих колес буксует или начинает терять сцепление. Когда это происходит, TCS включает тормоза на проскальзывающие колеса и уменьшает мощность двигателя для ограничения пробуксовки колес.

StabiliTrak/ESC активируется, когда автомобиль определяет разницу между заданной водителем траекторией движения и фактическим направлением движения автомобиля. StabiliTrak/ESC избирательно применяет тормозное давление на тормоза тех или иных колес автомобиля в качестве помощи водителю в удерживании автомобиля на заданной траектории.

Обе системы включаются одновременно после запуска и начала движения автомобиля.

усилием (максимальное торможение). Продолжайте постоянно нажимать на педаль тормоза, пока требуется полное торможение.

Максимальное тормозное усилие автоматически уменьшается при отпускании педали тормоза.

поддерживает тормозное давление, предотвращая откат. Тормоза автоматически отпускаются при нажатии на педаль акселератора. Система не включится, если включена передача хода вперед и автомобиль направлен вниз по склону, или если он направлен вверх по склону и включена передача заднего хода.

Система облегчения начала движения на подъеме (HSA)

ПРЕДУПРЕЖДЕНИЕ!

Не полагайтесь на функцию HSA. HSA не отменяет необходимость проявлять осторожность и безопасно управлять автомобилем. Вы можете не услышать или не увидеть предупреждения или уведомления, выдаваемые данной системой. Невнимательность при вождении может стать причиной травмирования или смерти людей, а также повреждения автомобиля. См. Основы безопасной эксплуатации автомобиля ↻ 8-2.

Данная функция служит для предотвращения отката автомобиля вперед или назад во время трогания. Функция HSA активируется автоматически после того, как автомобиль полностью остановился на уклоне. Во время переходного периода с момента отпускания педали тормоза и до момента нажатия педали акселератора HSA

Системы можно слышать или чувствовать во время их работы или выполнения диагностических проверок. Это нормально и не свидетельствует о неполадках автомобиля.

При нормальных условиях движения рекомендуется оставлять обе системы включенными, но если автомобиль застрял в песке, грязи, льде или снегу, противобуксовочную систему может потребоваться отключить. См. Если автомобиль застрял ☞ 8-6 и пункт "Включение и выключение систем" ниже в этом же разделе.



Индикатор для обеих систем находится в комбинации приборов. Данный индикатор:

- Мигает, когда противобуксовочная система ограничивает пробуксовку колес.
- Мигает при активировании системы StabiliTrak/ESC.
- Включается и остается включенным, если одна из систем не работает.

Если одна из систем не включается или не активируется, в Информационном центре водителя (DIC) отображается соответствующее сообщение и включается и остается включенным  в качестве индикации, что система является

неактивной и не помогает водителю в при управлении автомобилем. Автомобиль безопасен для вождения, но необходимо соответствующим образом скорректировать манеру езды.

Если  включается и остается включенным:

1. Остановите автомобиль.
2. Выключите двигатель и подождите 15 секунд.
3. Запустите двигатель.

Проедьте на автомобиле. Если  включается и остается включенным, автомобилю может потребоваться больше времени для диагностики данной проблемы. Если данное состояние не исчезает, обратитесь за помощью к дилеру.



Включение и выключение систем



Чтобы выключить систему, нажмите .

ВНИМАНИЕ!





Если система TCS выключена, то не следует многократно нажимать педаль тормоза или делать резкое ускорение. Это может привести к повреждению трансмиссии автомобиля.

Для выключения только TCS нажмите и отпустите . В комбинации приборов появляется индикатор выключенной системы контроля тягового усилия .



Для того, чтобы снова включить TCS, нажмите и отпустите .

СИСТЕМЫ ПОМОЩИ ВОДИТЕЛЮ

Индикатор выключенной системы контроля тягового усилия  в комбинации приборов выключится.

Чтобы выключить обе системы, TCS  и StabiliTrak/ESC, нажмите и удерживайте , пока в комбинации приборов не загорятся и останутся включенными индикатор выключенной системы контроля тягового усилия  и индикатор выключенной системы StabiliTrak/ESC .

Для того, чтобы снова включить системы TCS и StabiliTrak/ESC, нажмите и отпустите .

Индикатор выключенной системы контроля тягового усилия  и индикатор выключенной системы StabiliTrak/ESC  в комбинации приборов выключаются.

Установка дополнительного вспомогательного оборудования может влиять на рабочие характеристики автомобиля. См. Дополнительное оборудование и модификации автомобиля § 9-2.

Системы облегчения парковки или движения задним ходом

Камера заднего вида (RVC) и система облегчения парковки задним ходом (RPA) (если предусмотрены комплектацией) помогают водителю парковать автомобиль и избегать столкновения с препятствиями. Обязательно проверяйте отсутствие препятствий вокруг автомобиля при парковке или движении задним ходом.

Камера заднего вида

Когда селектор КПП переключен в положение R (задний ход), камера заднего вида будет выводить на дисплей информационно-развлекательной системы изображение зоны позади автомобиля. При переключении КПП из положения «R» (Задний ход) предыдущий экран будет выведен на дисплей после короткой задержки. Чтобы быстрее вернуться к предыдущему экрану, нажмите любую кнопку на информационно-развлекательной системе, переключите КПП в положение «P» (Парковка) или увеличьте скорость автомобиля.

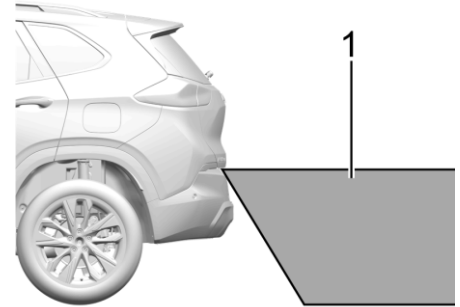

1. Поле обзора камеры

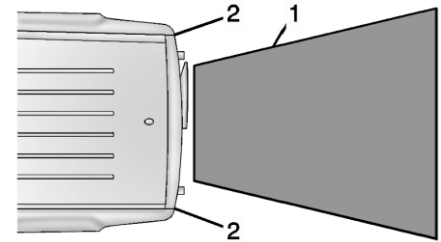

1. Поле обзора камеры
2. Углы заднего бампера

Изображение, передаваемое камерой, искажает представление о расстоянии до объектов.

Отображаемая зона ограничена, и объекты, расположенные близко к любому из углов

бампера или под бампером, не отображаются.

На дисплее информационно-развлекательной системы может появиться красный треугольник, предупреждающий водителя о том, что система облегчения парковки задним ходом (RPA) обнаружила препятствие. Чем ближе препятствие, треугольник меняет цвет с желтого на красный и увеличивается в размере.

▲ ПРЕДУПРЕЖДЕНИЕ!

Камера(ы) не отображает детей, взрослых пешеходов, велосипедистов, движущиеся пересекающимся курсом транспортные средства, животных и другие объекты, которые находятся вне зоны обзора камеры, под бампером или днищем автомобиля. Отображаемые расстояния не дают полного представления о фактическом расстоянии до препятствия. Запрещается вождение или парковка автомобиля с использованием только этой камеры (камер). Прежде чем начать движение, следует внимательно осмотреться вокруг. Невнимательность может стать причиной травмирования или смерти людей, а также повреждения автомобиля.

Система облегчения парковки

Датчики системы облегчения парковки задним ходом (RPA), расположенные в бамперах, распознают препятствия сзади автомобиля при движении со скоростью меньше 8 км/ч. В жаркую и влажную погоду дальность обнаружения препятствий может уменьшиться. Заблокированные датчики не могут обнаруживать препятствия, но могут вызывать ложные обнаружения. Очищайте датчики от земли, грязи, снега, льда и смазки; также очищайте датчики после мойки машины при минусовых температурах.

▲ ПРЕДУПРЕЖДЕНИЕ!

Система облегчения парковки не способна обнаружить детей, взрослых пешеходов, велосипедистов, животных и другие объекты, находящиеся ниже уровня бампера, а также слишком близко или слишком далеко от автомобиля. Она не работает на скорости свыше 8 км/ч (5 миль/ч). Во избежание травмирования или смерти людей, либо повреждения автомобиля, перед началом движения вперед или задним ходом следует обязательно проверить пространство вокруг автомобиля и посмотреть в зеркала заднего вида, даже если автомобиль укомплектован системой облегчения парковки.

Комбинация приборов может быть оборудована дисплеем системы помощи при парковке с диаграммами, которые показывают «расстояние до препятствия» и информацию о его расположении.

По мере приближения препятствия загораются больше полосок диаграммы, кроме того, они могут менять цвет с желтого на янтарный, а затем на красный.

При обнаружении препятствия также включается звуковой сигнал. Интервал между звуковыми сигналами сокращается по мере приближения автомобиля к препятствию.

Если объект находится очень близко к задней части автомобиля, сзади звучит непрерывный звуковой сигнал.

ТОПЛИВО

Рекомендованные виды топлива

Для поддержания хорошего технического состояния автомобиля используйте топливо надлежащего типа.

Используйте неэтилированный бензин с номинальным октановым числом АИ-95 или выше и с содержанием этанола до 10% от объема. Допускается использовать неэтилированный бензин с октановым числом не ниже 91, однако при этом может несколько ухудшиться разгонная динамика автомобиля и в двигателе может появиться детонация. Если это происходит, начните использовать бензин АИ-95 как можно быстрее, в противном случае возможно повреждение двигателя. Если при использовании неэтилированного бензина с октановым числом 95 наблюдается сильная детонация, двигатель нуждается в обслуживании.

ВНИМАНИЕ!

При использовании бензина с низким октановым числом возможно нарушение процесса сгорания и двигатель может быть поврежден.

Топливные присадки

Бензин должен содержать мощные присадки, которые помогают очищать двигатель от отложений топлива. Чистота топливных форсунок и впускных клапанов является залогом эффективного функционирования системы снижения токсичности отработавших газов. В некоторых марках бензина содержание моющих присадок недостаточно для поддержания в чистоте топливных форсунок и впускных клапанов. Обратитесь к дилеру для приобретения дополнительных присадок к топливу.

Заправка топлива в бак

ОПАСНОСТЬ!

Перед заправкой топлива выключите двигатель и дополнительные отопители, имеющие собственные камеры сгорания. Отключите мобильные телефоны. Во время заправки соблюдайте инструкции и правила техники безопасности заправочной станции.

ОПАСНОСТЬ!

Топливо является легковоспламеняющимся и взрывоопасным веществом. Не курите. Не допускайте открытого огня и искрообразования.

При появлении в салоне автомобиля запаха топлива немедленно устраните причину неисправности в сервис-центре Chevrolet.

ВНИМАНИЕ!

При использовании топлива не надлежащего сорта или при добавлении в топливо неправильных присадок возможны серьезные повреждения двигателя и каталитического нейтрализатора.

Для дозаправки автомобиля используйте только топливо (бензин или этанол), предписанное для данного автомобиля. Заправка автомобиля с двигателем Flex дизельным топливом может привести к серьезному повреждению автомобиля.

⚠ ВНИМАНИЕ!

В случае возникновения сбоя топливopодачи не включайте зажигание.

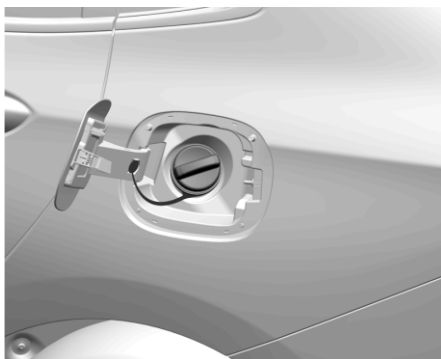

Пробка топливного бака находится под крышкой люка наливной горловины на левом заднем крыле.

⚠ ПРЕДУПРЕЖДЕНИЕ!

Переполнение топливного бака более, чем на три щелчка стандартного заправочного пистолета может вызвать:

- Проблемы в работе автомобиля, в том числе глушение двигателя и повреждение топливной системы.
- Проливы топлива.
- Возможные возгорания топлива.



Потяните крышку люка на левом заднем крыле, чтобы открыть доступ к наливной горловине.

Чтобы вывернуть пробку топливного бака, закрепленную на шнурке, медленно вращайте ее против часовой стрелки.

На время заправки повесьте пробку на крючок на внутренней стороне крышки люка.

Закрутите пробку топливного бака, повернув ее по часовой стрелке до первого щелчка.

Убедитесь, что пробка надежно закручена.

⚠ ВНИМАНИЕ!

Перелившееся топливо следует немедленно вытереть.

Крышка заливной горловины

Самыми эффективными являются только оригинальные крышки заливной горловины.

**ИЗМЕНЕНИЕ КОНСТРУКЦИИ
АВТОМОБИЛЯ И УСТАНОВКА
ДОПОЛНИТЕЛЬНОГО ОБОРУДОВАНИЯ**
Дополнительное электрооборудование

▲ ПРЕДУПРЕЖДЕНИЕ!

Диагностический разъем (DLC) используется для обслуживания автомобиля, а также для проверки токсичности отработавших газов/контроля качества ремонта. См. Сигнализатор неисправности ↻ 4-8. Устройство, подключенное к диагностическому разъему, например, устройство слежения за действиями водителя или работой послегарантийных автомобилей, может нарушать работу систем автомобиля. Это может отрицательно сказаться на работе автомобиля и стать причиной аварии. Такие устройства также могут получать доступ к информации, хранящейся в системах автомобиля.

▲ ВНИМАНИЕ!

Определенное электрооборудование может привести к повреждению систем автомобиля или выходу их из строя. Ремонт в этом случае под действие гарантии не подпадает. Прежде чем устанавливать дополнительное электрооборудование, следует проконсультироваться с дилером.

Установка дополнительного оборудования может привести к разряду аккумуляторной батареи (12 В) даже в то время, когда автомобиль не эксплуатируется.

В вашем автомобиле установлена система надувных подушек безопасности. Прежде чем устанавливать какое-либо дополнительное электрооборудование, ознакомьтесь с содержанием разделов Обслуживание автомобиля, оснащённого подушками безопасности ↻ 2-17 и Установка дополнительного оборудования в автомобиле, оснащённом подушками безопасности ↻ 2-17.

9

УХОД ЗА АВТОМОБИЛЕМ

- ОБЩАЯ ИНФОРМАЦИЯ 9-2
- ПРОВЕРКИ АВТОМОБИЛЯ 9-2
- ЗАМЕНА ЛАМП НАКАЛИВАНИЯ 9-17
- ЭЛЕКТРИЧЕСКАЯ СИСТЕМА 9-21
- КОЛЕСА И ШИНЫ 9-26
- ЗАПУСК ОТ ДОПОЛНИТЕЛЬНОЙ АКБ 9-41
- БУКСИРОВКА 9-43
- УХОД ЗА ВНЕШНИМ ВИДОМ АВТОМОБИЛЯ 9-44

ОБЩАЯ ИНФОРМАЦИЯ

При необходимости получения запчастей или выполнения технического обслуживания обращайтесь к местному дилеру. Вы получите фирменные запчасти, а техобслуживание автомобиля выполняют обученные и обеспеченные всем необходимым специалисты по техническому обслуживанию.

Дополнительное оборудование и модификации автомобиля

Установка дополнительного недилерского оборудования или внесение модификаций в автомобиль могут отрицательно повлиять на его тягово-динамические характеристики и безопасность, в частности, могут ухудшить состояние надувных подушек безопасности, системы торможения, могут сказаться на устойчивости, движении и управляемости, на системах контроля выбросов, аэродинамике, долговечности и на таких электронных системах, как система антиблокировки тормозов, система регулирования тягового усилия и система динамической стабилизации.

Установка такого дополнительного оборудования или модификации могут даже привести к неисправности или к повреждению, которые не покрываются гарантией на автомобиль.

Повреждения элементов подвески в результате изменения дорожного просвета с нарушением рекомендаций завода-

изготовителя не является гарантийным случаем.

Повреждения деталей автомобиля вследствие внесения модификаций, а также установки или применения деталей, не сертифицированных компанией GM, в том числе по причине модификации модулей управления или программного обеспечения, может привести к прекращению действия гарантии на автомобиль или отрицательно сказаться на гарантийных обязательствах в отношении деталей, подвергнутых изменениям.

Фирменное дополнительное оборудование GM предназначено для расширения функциональных возможностей других систем автомобиля. По вопросу приобретения фирменного дополнительного оборудования для вашего автомобиля следует обращаться к дилеру GM, специалисты которого смогут квалифицированно провести установку выбранного оборудования.

См. также раздел Установка дополнительного оборудования в автомобиле, оснащённом подушками безопасности ⇨ 2-17.

ПРОВЕРКИ АВТОМОБИЛЯ

Самостоятельное выполнение работ по техническому обслуживанию

ПРЕДУПРЕЖДЕНИЕ!

Самостоятельно выполнять какие-либо работы на автомобиле, если вы не обладаете необходимыми знаниями, документацией по ремонту и обслуживанию, инструментами и запасными частями, опасно.

Перед проведением каких-либо операций по обслуживанию следует обязательно свериться с руководством по эксплуатации и инструкцией по ремонту и обслуживанию.

При самостоятельном выполнении работ по техническому обслуживанию пользуйтесь соответствующим руководством по техническому обслуживанию.

Там содержится гораздо больше сведений о том, как выполнять работы по техническому обслуживанию, чем в руководстве по эксплуатации.

Данный автомобиль оборудован системой надувных подушек безопасности. Перед самостоятельным выполнением работ по техническому обслуживанию обратитесь к разделу Проверка системы подушек безопасности ⇨ 2-18.

Ведите журнал записей получения всех деталей, пробега автомобиля и дат выполнения работ по техническому обслуживанию.

▲ ВНИМАНИЕ!

Даже незначительное загрязнение может нанести вред системам автомобиля. Не допускайте попадания грязи в рабочие жидкости, на крышки бачков или масломерные щупы.

Капот

Открытие

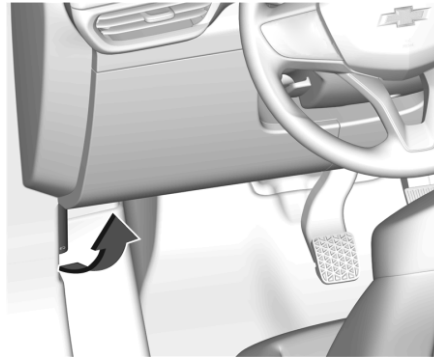

Потяните за ручку открывания капота. Ручка находится в салоне слева от рулевой колонки. Капот откроется и будет удерживаться на месте только предохранительным крючком. Сдвиньте лапку предохранительного крючка вправо и откройте капот.

▲ ОПАСНОСТЬ!

Когда двигатель горячий, во избежание ожогов прикасайтесь только к пенопластовой оболочке подпорки капота.

Чтобы капот не закрылся, вставьте подпорку в отверстие капота.

Закрывание

Перед тем как закрыть капот, уложите опору в держатель.

Чтобы закрыть капот, аккуратно опустите его, придерживая рукой, и на последних нескольких сантиметрах отпустите, позволив ему захлопнуться под собственным весом. Попробуйте приподнять крышку, чтобы убедиться, что замок сработал. Если замок не сработал, откройте и снова закройте капот.

 **ОПАСНОСТЬ!**

Обязательно соблюдайте следующие меры предосторожности:

- Перед началом движения проверьте надежно ли закрыт капот, потянув за передний край капота.
- Запрещается тянуть за рукоятку отпирания капота при движении автомобиля.
- Запрещается движение капотом. Открытый капот закрывает передний обзор.
- При движении с открытым капотом возможно столкновение с причинением вреда автомобилю или другому имуществу, травмы или даже смерти.

 **ВНИМАНИЕ!**

Не опускайте капот силой, когда он подперт распоркой.

Общий вид моторного отсека

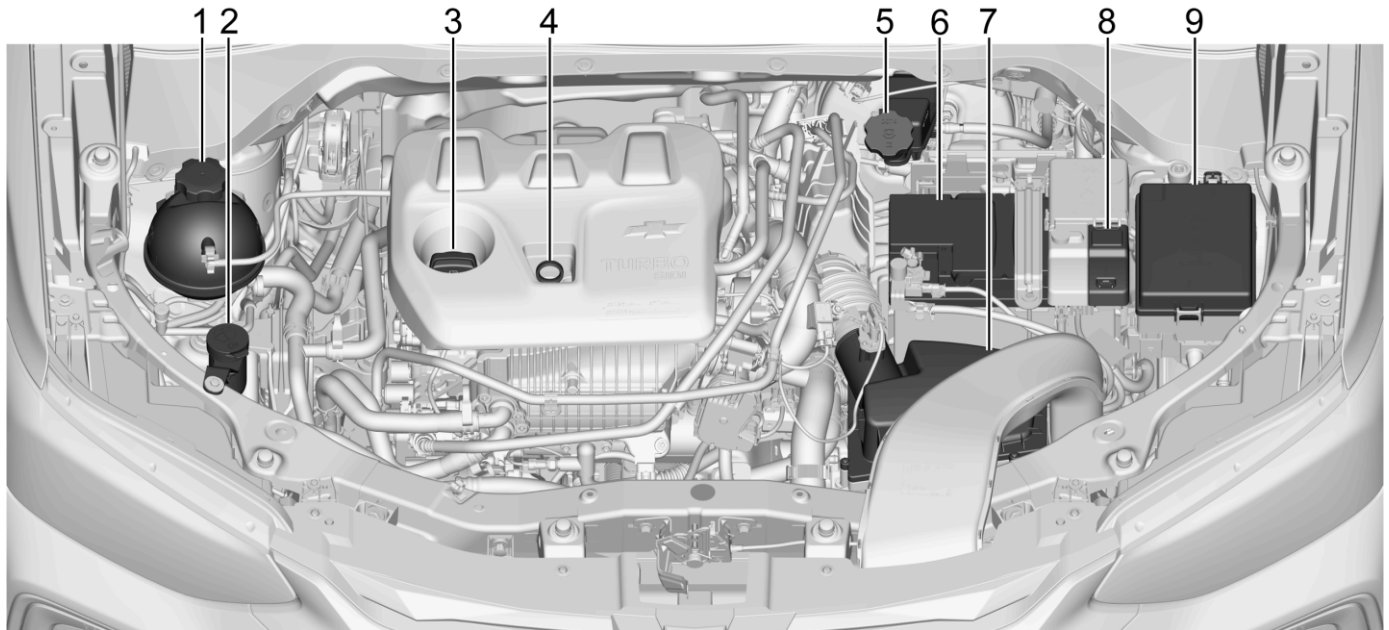

1. Бачок для охлаждающей жидкости двигателя. См. Система охлаждения ⇨ 9-9.
2. Бачок для жидкости омывателя. См. Жидкость омывателя ⇨ 9-13.
3. Крышка маслониливной горловины двигателя. См. Моторное масло ⇨ 9-6
4. Масляный щуп для проверки уровня моторного масла. См. Моторное масло ⇨ 9-6.
5. Бачок для тормозной жидкости. См. Тормозная жидкость ⇨ 9-14.
6. Аккумуляторная батарея. См. Аккумуляторная батарея ⇨ 9-15
7. Воздушный фильтр двигателя См. Воздушный фильтр двигателя ⇨ 9-8
8. Вынесенный положительный (+) полюсный вывод аккумуляторной батареи (закрыт крышкой) См. Запуск от дополнительной АКБ ⇨ 9-41
9. Блок предохранителей в моторном отсеке. См. Блок предохранителей в моторном отсеке ⇨ 9-21

Моторное масло

Для обеспечения надлежащих рабочих характеристик двигателя и его долговечности следует обращать особое внимание на моторное масло. Чтобы защитить ваши инвестиции, соблюдайте эти приведенные ниже простые, но важные требования:

- Используйте масла необходимой вязкости, сертифицированные на соответствие

спецификации. См. в этом разделе параграф "Выбор надлежащего моторного масла".

- Регулярно проверяйте уровень моторного масла и поддерживайте его надлежащий уровень. См. в этом разделе параграфы "Проверка моторного масла" и "Когда следует доливать моторное масло".
- Своевременно заменяйте моторное масло. См. Система контроля срока службы моторного масла ⇨ 9-8.
- Отработанное моторное масло всегда следует утилизировать надлежащим образом. См. п. «Утилизация отработавшего масла» далее в этом разделе.

Проверка моторного масла

Уровень моторного масла необходимо проверять регулярно, через каждые 650 км, а также перед дальними поездками. Ручка щупа для измерения уровня масла в картере двигателя выполнена в виде кольца. Место его расположения показано в разделе Общий вид моторного отсека ⇨ 9-5.

Чтобы проверить уровень моторного масла, следуйте приведенным ниже рекомендациям:

- Чтобы результат был точным, припаркуйте автомобиль на ровном участке, не имеющем уклона. Проверять уровень масла следует не раньше чем через два часа после выключения двигателя. Если оставить автомобиль на поверхности с уклоном или провести проверку, не выждав необходимое время после остановки двигателя, результат будет неверным. Проверка уровня на холодном двигателе перед его пуском дает более точный результат. Извлеките масломерный щуп и проверьте уровень масла.
- Если вы не можете ждать два часа, выждите по крайней мере 15 минут, если двигатель прогрет, или 30 минут, если двигатель не прогрет. Вытяните щуп, протрите его чистой ветошью и вставьте на место. Снова извлеките штыковой указатель уровня, удерживая его кончиком вниз, и проверьте уровень моторного масла.

ПРЕДУПРЕЖДЕНИЕ!

Ручка щупа может быть горячей, об нее можно обжечься. Братья за ручку щупа следует только накинув на нее тряпку или надев перчатку.

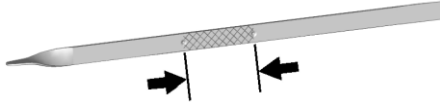
Когда следует доливать моторное масло

Если по результатам замера с ожиданием не менее 15 минут после выключения двигателя уровень масла ниже площадки с насечкой на конце щупа, долейте один литр рекомендованного масла и повторите проверку. См. далее в этом разделе пункт «Выбор надлежащего моторного масла», где поясняется, какой вид моторного масла следует использовать.

⚠ ВНИМАНИЕ!

Не следует доливать слишком много масла. Доливка моторного масла выше или ниже допустимого рабочего диапазона по штыковому указателю уровня вредна для двигателя.

Если в двигатель залито слишком много масла, т. е. его уровень находится выше отметки максимально допустимого, это может привести к выходу двигателя из строя.

Излишек моторного масла следует слить или же ограничить езду на автомобиле и обратиться к профессиональным специалистам по техническому обслуживанию для удаления излишнего количества масла.

См. раздел Общий вид моторного отсека ⇨ 9-5, где показано местоположение крышки маслосливной горловины двигателя. Долейте достаточное количество моторного масла, чтобы его уровень находился в надлежащем рабочем диапазоне. После окончания проверки вновь вставьте штыковой указатель уровня в трубку до упора.

Выбор надлежащего моторного масла

Выбор надлежащего моторного масла определяется нужными техническими характеристиками и вязкостью масла.

Технические характеристики

Используйте полностью синтетическое моторное масло, соответствующее требованиям спецификации dexos1. Емкость с моторным маслом, соответствующую спецификации dexos1™ компании GM, должна иметь логотип dexos1. См. www.gmdexos.com.

**⚠ ВНИМАНИЕ!**

Несоблюдение этих правил может привести к повреждению двигателя и нарушению гарантии.

Сорт вязкости

Используйте моторное масло SAE 0W-20. При выборе масла по вязкости рекомендуется проверять, соответствует ли оно спецификации. См. пункт «Спецификации» ранее в этом разделе.

Присадки к моторному маслу/Промывки системы смазки

Запрещается добавлять что-либо в моторное масло. Для обеспечения надлежащих рабочих характеристик и защиты двигателя достаточно применять рекомендуемые моторные масла, соответствующие спецификации dexos1. Промывка системы смазки не рекомендуется, эта операция может привести к выходу двигателя из строя, на который не распространяется гарантия на автомобиль.

Как поступать с отработанным моторным маслом

Отработанное моторное масло содержит некоторые компоненты, отрицательно влияющие на кожу, которые даже могут вызывать рак.

Не допускайте длительного контакта моторного масла с кожей человека. Промойте кожу и ногти водой с мылом или хорошим средством для мытья рук. Вытирайте или надлежащим образом утилизируйте одежду или тряпки, загрязненные отработанным моторным маслом. См. предупреждения изготовителя относительно использования и утилизации нефтепродуктов.

Отработанное масло может представлять угрозу для окружающей среды. Если вы самостоятельно заменяете моторное масло, слейте все масло из отработанного фильтра перед тем, как выбросить его.

Запрещается выливать моторное масло в контейнеры для бытовых отходов или на землю, в канализационные коллекторы, а также в ручьи или озера. Моторное масло следует сдавать на переработку на месте сбора отработанного масла.

Система контроля срока службы моторного масла

Когда следует заменять моторное масло
Электронная система этого автомобиля своевременно предупредит о необходимости замены масла и фильтра. Это зависит от сочетания таких факторов, как обороты двигателя, температура двигателя и пробег автомобиля. В зависимости от условий вождения

необходимость смены масла может возникнуть при различных значениях пробега.

Для нормальной работы системы необходимо выполнять ее сброс после каждой замены масла.

Когда, по расчетам системы, срок службы масла заканчивается, она сообщает водителю о необходимости замены масла. Необходимо как можно быстрее сменить масло, допустимый пробег до смены масла — не более 1000 км.

Возможно, что при благоприятных условиях вождения система может до одного года не сигнализировать о необходимости замены масла. Моторное масло и фильтр необходимо менять не реже одного раза в год, одновременно требуется выполнить сброс системы. У вашего дилера есть обученные специалисты по техническому обслуживанию, которые выполняют эту работу и производят сброс системы. Кроме этого, важно регулярно проверять масло на наличие утечек и поддерживать необходимый уровень.

Если в системе случайно происходит сброс, масло следует заменить после пробега 5000 км с момента последней замены масла. Не забывайте выполнять сброс системы после каждой смены масла.

Сброс системы контроля срока службы моторного масла

1. С помощью клавиш управления на правой спице рулевого колеса выведите на дисплей информационного центра водителя меню «REMAINING OIL LIFE (ОСТАВИШИЙСЯ РЕСУРС МОТОРНОГО МАСЛА)». См. Информационный центр водителя (DIC) ⇨ 4-13.

2. Чтобы вернуть счетчик ресурса масла на 100%, откройте соответствующую страницу и несколько секунд удерживайте нажатой кнопку SET/CLR.

Будьте осторожны, чтобы не сбросить срок службы случайно не при замене моторного масла. Его невозможно будет точно выставить до следующей замены масла.

Воздушный фильтр двигателя

Воздушный фильтр находится в моторном отсеке автомобиля со стороны переднего пассажира. См. Общий вид моторного отсека ⇨ 9-5.

Когда следует проверять воздушный фильтр двигателя

Информация о периодичности проверки и замены воздушного фильтра приведена в буклете "График технического обслуживания". Поскольку эта процедура трудоемкая, ее следует выполнять в отделе технического обслуживания у дилера. За дополнительной информацией обратитесь к местному дилеру.

⚠ ПРЕДУПРЕЖДЕНИЕ!

Работа двигателя без воздушного фильтра может привести к ожогам находящихся рядом людей. При выполнении работ на двигателе соблюдайте осторожность. Не запускайте двигатель или не эксплуатируйте автомобиль со снятым воздушным фильтром, так как возможно появление пламени при обратных вспышках в двигателе.

⚠ ВНИМАНИЕ!

При снятом воздушном фильтре грязь легко попадает в двигатель и может вывести его из строя. Эксплуатировать автомобиль без воздушного фильтра недопустимо.

Система охлаждения

Система охлаждения обеспечивает поддержание надлежащей рабочей температуры двигателя.

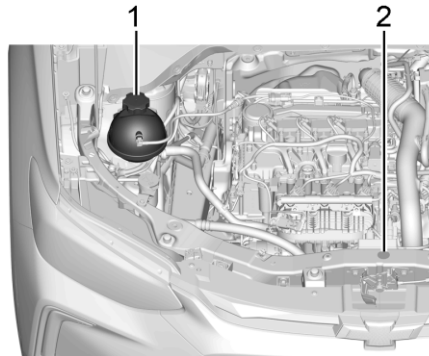

1. Расширительный бачок охлаждающей жидкости двигателя и крышка с предохранительным клапаном
2. Вентилятор охлаждения двигателя (вне поля зрения)

⚠ ПРЕДУПРЕЖДЕНИЕ!

Электрический вентилятор под капотом может включиться и нанести вам травму даже при неработающем двигателе. Следует держать руки, одежду и инструменты в стороне от находящегося под капотом электрического вентилятора.

Если жидкость внутри расширительного бачка охлаждающей жидкости кипит, следует, не предпринимая никаких действий, дождаться ее охлаждения.

Автомобиль должен стоять на горизонтальной поверхности.

Уровень охлаждающей жидкости должен находиться у верхнего ребра в середине бака. В противном случае возможна утечка из шлангов радиатора и отопителя, из радиатора, водяного насоса и из других мест в системе охлаждения.

⚠ ПРЕДУПРЕЖДЕНИЕ!

Не касайтесь шлангов отопителя или радиатора, или других деталей двигателя. Они могут быть очень горячими и стать причиной ожога. Не эксплуатируйте двигатель в случае наличия утечки; может вытечь вся охлаждающая жидкость.

Это может привести к возгоранию двигателя и получению ожогов. Перед началом движения автомобиля устранили все утечки.

Если при включенном двигателе видима утечка не обнаружена, проверьте, работает ли вентилятор охлаждения электродвигателя. Если двигатель перегревается, вентилятор должен вращаться. Если нет, то автомобиль нуждается в сервисном обслуживании. Выключите двигатель.

▲ ВНИМАНИЕ!

Не используйте какие-либо другие жидкости, кроме смеси охлаждающей жидкости DEX-COOL, соответствующей требованиям стандарта GM GMW3420, с чистой питьевой водой. Все остальные жидкости могут привести к повреждению системы охлаждения двигателя и автомобиля, которое не подпадает под действующую гарантию на автомобиль.

Охлаждающая жидкость двигателя

В систему охлаждения двигателя вашего автомобиля залита охлаждающая жидкость на основе антифриза dexcool.

Охлаждающую жидкость необходимо проверять и менять при достижении определенных уровней. См. Данные автомобиля ☞ 10-8 и буклет "График технического обслуживания".

Ниже поясняется конструкция системы охлаждения и способ проверки и доливки охлаждающей жидкости в случае снижения ее уровня. Если возникает перегрев двигателя, следует обратиться к разделу Перегрев двигателя ☞ 9-12.

Какую жидкость следует применять**▲ ПРЕДУПРЕЖДЕНИЕ!**

Чистая вода или другие жидкости, такие как спирт, могут закипать раньше по сравнению с закипанием надлежащей охлаждающей смеси. Если залить в систему охлаждения чистую воду или несоответствующую охлаждающую смесь, двигатель может перегреться, но при этом не будет предупреждения о перегреве. Это может привести к возгоранию двигателя и к ожогам водителя или находящихся рядом людей.

Используйте смесь 50/50 чистой питьевой воды и антифриза dexcool. При использовании такой смеси в систему охлаждения ничего больше добавлять не следует. Такая смесь:

- Не замерзает при температуре воздуха до -37 °C (-34 °F).
- Не закипает при нагреве до 129 °C (265 °F).
- Защищает от ржавчины и коррозии.
- Не повреждает алюминиевые детали.
- Помогает поддерживать надлежащую температуру двигателя.

▲ ВНИМАНИЕ!

Не используйте какие-либо другие жидкости, кроме смеси охлаждающей жидкости DEX-COOL, соответствующей требованиям стандарта GM GMW3420, с чистой питьевой водой. Все остальные жидкости могут привести к повреждению системы охлаждения двигателя и автомобиля, которое не подпадает под действующую гарантию на автомобиль.

Запрещается выбрасывать охлаждающую жидкость двигателя в контейнеры для бытовых отходов, сливать ее на землю, в канализационные коллекторы и водоемы. Замену охлаждающей жидкости следует выполнять в авторизованном сервисном центре, специалисты которого знают законодательные требования к утилизации отработанной охлаждающей жидкости. Это поможет защитить окружающую среду и ваше здоровье.

Проверка охлаждающей жидкости

Во время проверки уровня охлаждающей жидкости автомобиль должен находиться на горизонтальной поверхности.

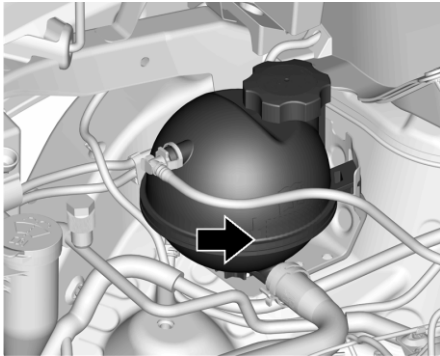

Визуально проверьте, имеется ли в расширительном бачке охлаждающая жидкость. Если жидкость внутри расширительного бачка охлаждающей жидкости кипит, следует, не предпринимая никаких действий, дождаться ее охлаждения. Если охлаждающая жидкость видна, но отметка уровня охлаждающей жидкости не видна, долейте в расширительный бачок охлаждающей жидкости смесь 50/50 чистой воды питьевого качества и антифриза dexcool до верхнего

ребра в середине бачка после того, как система охлаждения остынет. См. Перегрев двигателя ¶ 9-12.

Расширительный бачок охлаждающей жидкости находится в моторном отсеке автомобиля, на стороне водителя. См. Общий вид моторного отсека ¶ 9-5.

Как доливать охлаждающую жидкость в расширительный бачок для охлаждающей жидкости

⚠ ПРЕДУПРЕЖДЕНИЕ!

Разлив охлаждающей жидкости на горячие детали двигателя может стать причиной ожогов. В состав охлаждающей жидкости входит этиленгликоль, который закипает в случае, если детали двигателя имеют достаточно высокую температуру.

⚠ ПРЕДУПРЕЖДЕНИЕ!

Пар и кипящие жидкости в горячей системе охлаждения находятся под давлением. Даже небольшой поворот крышки с предохранительным клапаном может привести к их выходу с большой скоростью, что может стать причиной ожогов. Запрещается поворачивать крышку на горячей системе охлаждения, в том числе крышку с предохранительным клапаном. Подождите, пока система охлаждения и крышка с предохранительным клапаном остынут.

⚠ ВНИМАНИЕ!

Несоблюдение специальной процедуры заправки охлаждающей жидкости может привести к перегреву двигателя и стать причиной повреждения системы. Если охлаждающая жидкость не видна в расширительном бачке, свяжитесь со своим дилером.



Снимать крышку с предохранительным клапаном с расширительного бачка можно только после остывания системы охлаждения, крышки с предохранительным клапаном расширительного бачка и верхнего шланга радиатора.

▲ ВНИМАНИЕ!

Если крышка с предохранительным клапаном установлена неплотно, возможна утечка охлаждающей жидкости и повреждение двигателя. Убедитесь, что крышка надлежащим образом и плотно закрыта.

Поскольку для заправки охлаждающей жидкости предусмотрен специальный регламент, ее следует выполнять в сервисном центре. За дополнительной информацией обратитесь к местному дилеру.

Перегрев двигателя

В автомобиле имеется индикатор, предупреждающий о перегреве двигателя. Если при появлении этого предупреждения водитель принял решение не поднимать капот, необходимо незамедлительно обратиться на станцию технического обслуживания.

Если при появлении этого предупреждения водитель принял решение поднять капот,

необходимо убедиться, что автомобиль припаркован на горизонтальной поверхности.

Затем следует посмотреть, вращается ли вентилятор охлаждения двигателя. Если двигатель перегревается, вентилятор должен вращаться. Если это не так, прекратите дальнейшую эксплуатацию двигателя. Отдайте автомобиль в ремонт.

▲ ВНИМАНИЕ!

Не эксплуатируйте двигатель в случае наличия утечки в системе охлаждения двигателя.

Это может привести к потере охлаждающей жидкости и стать причиной выхода из строя системы или автомобиля. Незамедлительно устраните возникшие утечки.

Если из моторного отсека идет пар

▲ ПРЕДУПРЕЖДЕНИЕ!

Пар и кипящие жидкости в горячей системе охлаждения находятся под давлением. Даже небольшой поворот крышки с предохранительным клапаном может привести к их выходу с большой скоростью, что может стать причиной ожогов. Запрещается поворачивать крышку на горячей системе охлаждения, в том числе крышку с предохранительным клапаном. Подождите, пока система охлаждения и крышка с предохранительным клапаном остынут.

Если из моторного отсека не идет пар

Если появляется сообщение о перегреве двигателя, но пара не видно и не слышно, возможно, проблема не слишком серьезная. Иногда двигатель может незначительно перегреваться в следующих случаях:

- Во время затяжных подъемов в гору в жаркий день.
- Во время остановок после езды с высокой скоростью.
- Во время длительной работы двигателя на холостом ходу в автомобильных пробках.

Если появляется предупреждение о перегреве без признаков пара:

1. Выключите воздушный кондиционер.
2. Переведите отопитель на максимальную температуру, а вентилятор на максимальную частоту вращения. При необходимости откройте окна.
3. Когда это безопасно, прижмитесь к обочине, установите коробку передач в положение P (парковка) или N (нейтраль) и дайте двигателю поработать на холостых оборотах.

Если предупреждение о перегреве исчезло, можно продолжить движение. Продолжайте медленное движение на автомобиле примерно в течение 10 минут. Соблюдайте безопасную дистанцию до едущего впереди автомобиля. Если предупреждение не появляется снова, продолжите движение в обычном режиме, затем следует проверить уровень жидкости и работоспособность системы охлаждения.

Если предупреждение выводится повторно, прижмитесь к обочине, остановитесь и незамедлительно припаркуйте автомобиль. Если пара не видно, после парковки в течение трех минут дайте двигателю поработать на холостых оборотах. Если предупреждение по-прежнему появляется на дисплее, заглушите двигатель и дождитесь, пока он остынет.

Жидкость омывателя

Какую жидкость следует применять

Если нужна жидкость для омывателя ветрового стекла, то перед ее использованием обязательно прочтите инструкцию ее изготовителя. Если автомобиль эксплуатируется в условиях, в которых температура воздуха может опускаться ниже температуры замерзания жидкости, то следует применять жидкость, в достаточной степени защищенную от замерзания.

Доливка жидкости в омыватель



Откройте крышку с расположенным на ней символом омывателя. Доливайте жидкость для омывателя, пока бачок не будет заполнен. Местоположение бачка см. в разделе Общий вид моторного отсека § 9-5.

ВНИМАНИЕ!

- Запрещается использовать жидкость омывателя с добавлением водоотталкивающей присадки. Это может привести к вибрации щеток или неравномерной очистке стекла.
- Запрещается использовать охлаждающую жидкость двигателя (антифриз) в омывателе лобового стекла. Эта жидкость может повредить систему омывателя лобового стекла и лакокрасочное покрытие автомобиля.
- Не следует подмешивать воду в готовую для применения жидкость для омывателя. Вода может привести к замерзанию раствора и вывести из строя бачок для жидкости омывателя и другие детали системы омывателя.
- При использовании концентрированной жидкости для омывателя количество воды для разбавления жидкости см. в инструкции изготовителя.
- При сильных холодах заполняйте бачок для жидкости омывателя только на три четверти. Это даст возможность жидкости расширяться при замерзании, в противном случае заполненный до краев бачок может быть поврежден замерзшей жидкостью.

Тормозная система

Колодки дисковых тормозов имеют встроенные индикаторы износа, которые в случае износа тормозных колодок издают скрипящий звук, предупреждающий о необходимости установки новых тормозных колодок взамен изношенных. Звук может появляться и исчезать или может быть слышен все во время при движении автомобиля, кроме ситуаций, когда водитель сильно нажимает педаль тормоза.

▲ ПРЕДУПРЕЖДЕНИЕ!

Звук, предупреждающий об износе тормозных колодок, означает, что вскоре тормоза перестанут работать исправно.

Это может привести к аварии.

Если появляется звук, предупреждающий об износе тормозных колодок, необходимо выполнить техническое обслуживание автомобиля.

▲ ВНИМАНИЕ!

Если продолжать ездить на автомобиле с изношенными тормозными колодками, возможно, придется выполнять дорогостоящий ремонт тормозных механизмов.

Некоторые условия движения автомобиля или климатические условия могут вызывать скрип тормозов при первоначальном сжатии тормозных колодок или при слабом их сжатии. Это не означает неисправности тормозных механизмов.

Надлежащая затяжка колесных гаек необходима для предотвращения пульсации тормозных механизмов. При перестановке колес проверьте износ тормозных колодок и равномерно затяните колесные гайки в надлежащем порядке с соответствующим моментом затяжки.

Тормозные колодки необходимо заменять комплектом.

Ход педали тормоза

Обратитесь к дилеру, если педаль тормоза не возвращается на нормальную высоту или если ход педали быстро увеличивается.

Это может указывать на необходимость проведения технического обслуживания тормозной системы.

Замена деталей тормозной системы

Заменять старые детали тормозной системы следует только на новые фирменные запчасти. В противном случае исправная работа тормозной системы не может быть гарантирована. В случае использования других запчастей или их неправильной установки характеристики торможения могут измениться непредсказуемым образом.

Тормозная жидкость

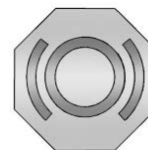

В бачок главного тормозного цилиндра залита сертифицированная GM тормозная жидкость DOT 4, как указано на крышке бачка. См. раздел Общий вид моторного отсека Φ 9-5, где показано местоположение бачка.

Проверка тормозной жидкости

Установите автомобиль на горизонтальной поверхности и переведите рычаг селектора коробки передач в положение парковки.

Уровень тормозной жидкости в бачке должен находиться между верхней и нижней отметками на стенке бачка.

Уровень жидкости в бачке может опуститься только по двум причинам:

- Вследствие естественного износа тормозных колодок. При установке новых тормозных колодок уровень жидкости вновь повышается.
- Из-за утечки в гидроприводе тормозной системы. Выполните ремонт гидропривода тормозной системы. При наличии утечки тормозная система не сможет функционировать исправно.

Перед тем как снимать крышку бачка с тормозной жидкостью, всегда следует очистить саму крышку и зону вокруг нее.

Не следует доливать тормозную жидкость. Доливка жидкости не устраняет течь. Если жидкость доливают при изношенных тормозных колодках, при установке новых тормозных колодок в системе окажется слишком много жидкости.

Доливать или сливать жидкость по необходимости следует только после проведения работ с гидроприводом тормозной системы.

▲ ПРЕДУПРЕЖДЕНИЕ!

В случае доливки слишком большого количества жидкости она может пролиться на двигатель и воспламениться, если двигатель достаточно горячий.

Это может привести к повреждению двигателя и к ожогам водителя или находящихся рядом людей. Доливать тормозную жидкость можно только после окончания работ с гидравлической тормозной системой.

Со временем тормозная жидкость насыщается водой, в результате чего ее эффективность снижается. Следует заменять тормозную жидкость с рекомендованной производителем

периодичностью, чтобы избежать увеличения тормозного пути. Обратитесь к своему дилеру.

Какую жидкость следует доливать

Используйте только сертифицированную GM жидкость DOT 4 из запечатанной емкости.

▲ ПРЕДУПРЕЖДЕНИЕ!

Неправильный выбор тормозной жидкости или наличие в ней загрязнений способно привести к повреждению тормозной системы.

Это может стать причиной ее отказа и травмированию людей в результате ДТП. Используйте только сертифицированную GM рекомендованную тормозную жидкость.

▲ ВНИМАНИЕ!

Тормозная жидкость, пролитая на лакированные/окрашенные поверхности автомобиля, может повредить их. Следует немедленно стереть следы жидкости с лакокрасочного покрытия.

Аккумуляторная батарея

Фирменная аккумуляторная батарея и не требует обслуживания. Не следует открывать пробку и доливать воду.

Если требуется установить новую аккумуляторную батарею, найдите номер батареи для замены на наклейке первоначально использованной батареи. Местоположение аккумуляторной батареи см. в разделе Общий вид моторного отсека § 9-5.

Для замены аккумуляторной батареи обратитесь на станцию техобслуживания.

▲ ПРЕДУПРЕЖДЕНИЕ!

Вблизи автомобильной аккумуляторной батареи запрещается пользоваться спичками или открытым огнем. Если нужен свет, используйте фонарик.

Вблизи автомобильной аккумуляторной батареи запрещается курить.

При выполнении работ вблизи автомобильной аккумуляторной батареи следует надеть защитные очки.

Не допускайте детей близко к автомобильным аккумуляторным батареям.

▲ ПРЕДУПРЕЖДЕНИЕ!

В аккумуляторных батареях имеется кислота, которая может причинить ожоги, и кроме того, батареи выделяют взрывоопасный газ. При неосторожном обращении с ними можно получить серьезные травмы.

При выполнении работ рядом с аккумуляторной батареей следует точно соблюдать инструкции.

Клеммные штыри аккумуляторной батареи, клеммы и соответствующие принадлежности содержат свинец или соединения свинца, которые могут вызывать рак и нанести вред репродуктивной функции человека. После выполнения работ мойте руки.

Хранение автомобиля

Редкое использование: Снимите черный отрицательный (-) провод с аккумуляторной батареи, чтобы батарея не разряжалась.

Длительное хранение: Снимите черный отрицательный (-) провод с аккумуляторной батареи или используйте устройство для непрерывной подзарядки аккумуляторной батареи малым током.

Замена щеток стеклоочистителя

Исправная работа щеток стеклоочистителя и хороший обзор являются важнейшими условиями обеспечения безопасности эксплуатации автомобиля.

Регулярно проверяйте состояние щеток стеклоочистителя. Для очистки щеток используйте слабый мыльный раствор. Не используйте стеклоочиститель на сухом стекле, не включив предварительно стеклоомыватель. В целях безопасности рекомендуется заменять щетки стеклоочистителя ежегодно или чаще в случае снижения их эффективности, ведущей к ухудшению обзора во время дождя.

Регулярно проводите осмотр щеток. Для очистки используйте слабый мыльный раствор.

Заменять щетки стеклоочистителя необходимо ежегодно или чаще в случае снижения их эффективности, ведущей к ухудшению обзора во время дождя.

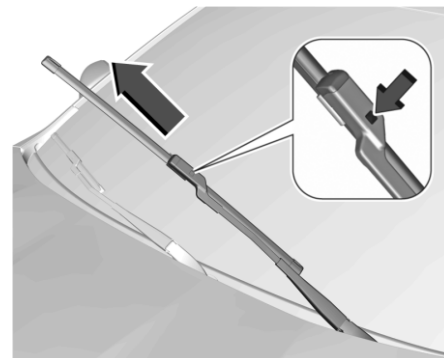
Замена щеток очистителя ветрового стекла

1. Потяните щетку стеклоочистителя лобового стекла в сборе в направлении от лобового стекла.
2. Нажмите на кнопку, находящуюся в центре соединителя рычага стеклоочистителя и выдерните щетку стеклоочистителя из соединителя рычага.
3. Снимите щетку стеклоочистителя.
4. Выполните действия 1–3 в обратном порядке, чтобы установить щетку стеклоочистителя на место.

ЗАМЕНА ЛАМП НАКАЛИВАНИЯ

Замена щеток заднего стеклоочистителя

Стеклоочиститель заднего стекла

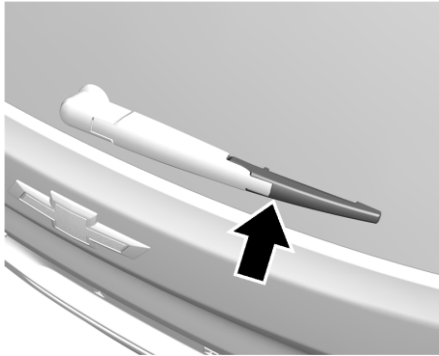

Поднять рычаг стеклоочистителя. Нажать вниз на щетку стеклоочистителя под небольшим углом к рычагу стеклоочистителя, чтобы освободить ее. Установите щетку стеклоочистителя на рычаг под небольшим углом и надавите до фиксации. Осторожно опустите рычаг стеклоочистителя.

Замена лампы накаливания

Для замены лампы накаливания рекомендуется обратиться к дилеру Chevrolet или в официальный сервисный центр. При замене лампы устанавливайте переключатель соответствующей цепи в выключенное положение. Старайтесь не касаться стекла лампы голыми руками. Случайные загрязнения можно удалить с лампы чистой безворсовой тканью, смоченной спиртом. Устанавливаемая на замену лампа должна иметь такие же характеристики и мощность, что и заменяемая.

Значение	Мощность (Вт)
Дальний свет	55
Ближний свет	55
Дневные ходовые огни	Светодиодное
Передний указатель поворота	21
Задний указатель поворота	21
Задние габаритные огни	5

Значение	Мощность (Вт)
Стоп-сигнал/задний фонарь - торможение	21
Задний противотуманный фонарь	20
Фонарь заднего хода	16
Боковой повторитель указателя поворота	5
Лампа подсветки номерного знака	5

Примечание

После движения в сильный дождь или мытья машины стекла некоторых наружных световых приборов могут запотеть. Причиной является разница температур внутри и снаружи светового прибора. Это явление схоже с конденсацией влаги на окнах внутри автомобиля при дожде и не указывает на проблемы с автомобилем. Если в задних фонарях скапливается влага, следует обратиться к дилеру Chevrolet или в официальный сервисный центр.

Галогенные лампы

▲ ПРЕДУПРЕЖДЕНИЕ!

Рабочий газ в галогенных лампах находится под давлением, поэтому если такую лампу уронить или поцарапать, она может взорваться. Это может привести к травмированию людей. Обязательно ознакомьтесь с инструкцией на упаковке лампы.

Светодиодное освещение

В автомобиле используется несколько фонарей, в которых вместо обычных ламп используются светодиоды. Для замены светодиодных осветительных приборов следует обратиться на СТО.

Задними фонарями

Фонарь движения задним ходом

1. Откройте дверь багажного отделения.



2. Снимите заглушку технологического отсека на двери для доступа к лампам.

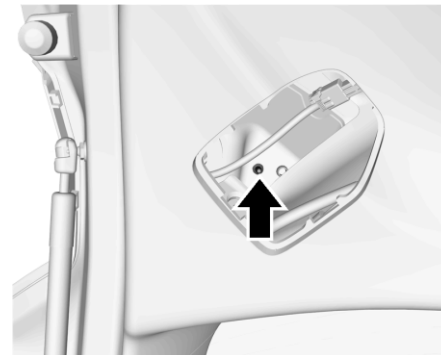

3. Выкрутите винт крепления заднего фонаря к двери багажного отделения.



4. Отсоедините разъем жгута проводов заднего фонаря и снимите задний фонарь с двери багажного отделения.

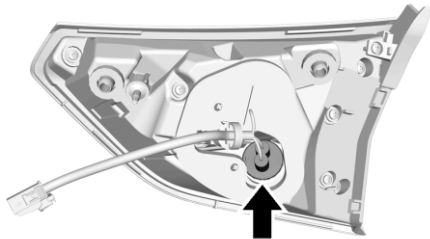

Показана сторона водителя, на стороне пассажира - аналогично

6. Выкрутите лампу с патроном, для чего вращайте их против часовой стрелки и вытяните.
7. Потяните лампу, чтобы извлечь ее из патрона.
8. Вставьте новую лампу в патрон.
9. Установите патрон с лампой, вращая его по часовой стрелке.
10. Установите задний фонарь на дверь багажного отделения, зафиксируйте ее винтом и подключите разъем жгута проводов.
11. Установите заглушку на место.

Указатель поворота

1. Откройте заднюю дверь.

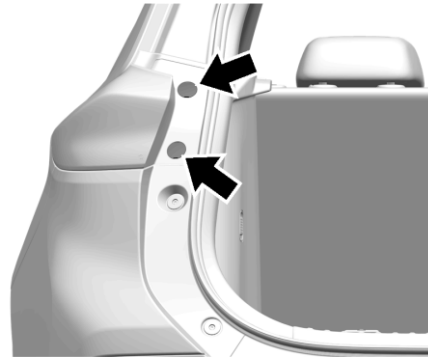

2. Выкрутите два винта крепления заднего фонаря к кузову.
3. Снимите задний фонарь, потянув его назад.

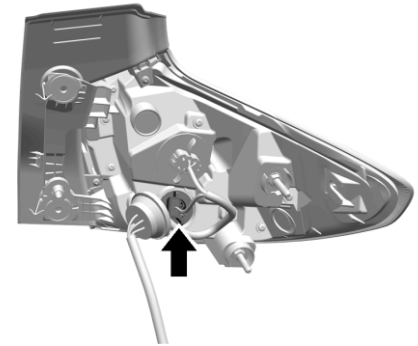

Показана сторона водителя, на стороне пассажира - аналогично

5. Извлеките патрон лампы из корпуса заднего габаритного фонаря, вращая его против часовой стрелки.
6. Потяните лампу, чтобы извлечь ее из патрона.
7. Вставьте новую лампу в патрон.
8. Установите патрон с лампой в корпус заднего габаритного фонаря, вращая его по часовой стрелке.
9. Прикрепите задний фонарь к кузову автомобиля двумя винтами.

Задние противотуманные фонари

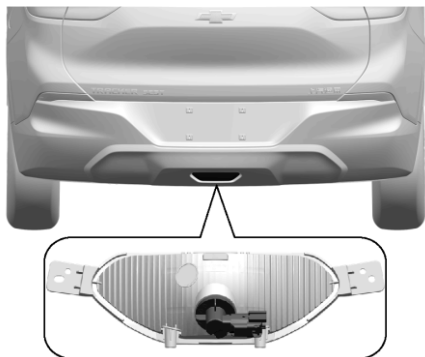

Доступ к лампе осуществляется из-под автомобиля.

1. Поверните держатель лампы против часовой стрелки и извлеките его из отражателя.

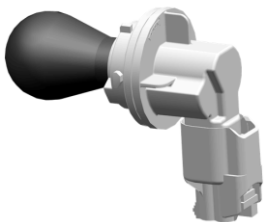

2. Поверните лампу против часовой стрелки и отсоедините ее.
3. Извлеките лампу накаливания из патрона и замените лампу.
4. Вставьте патрон в отражатель с поворотом по часовой стрелке до фиксации.

Освещением номерного знака

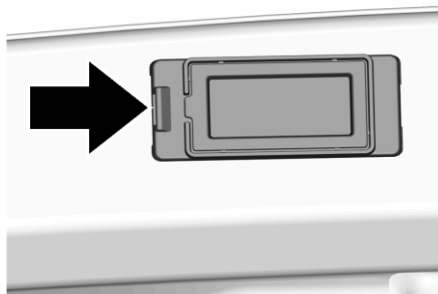

1. Подденьте корпус фонаря подходящим инструментом.
2. Выньте корпус лампы вниз; при этом не тяните его за кабель.

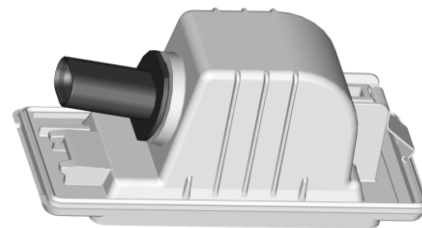

Поверните лампу против часовой стрелки и отсоедините ее.

3. Извлеките лампу накаливания из патрона и замените лампу.
4. Вставьте патрон в корпус лампы и поверните его по часовой стрелке.
5. Аккуратно вставьте фонарь на место и убедитесь, что он сел правильно.

ЭЛЕКТРИЧЕСКАЯ СИСТЕМА

Предохранители и автоматические выключатели

Цепи электропроводки в автомобиле защищены от короткого замыкания с помощью сочетаний предохранителей и автоматических выключателей. Это значительно снижает вероятность возникновения повреждений из-за неисправностей в электрической системе.

▲ ОПАСНОСТЬ!

На предохранителях и размыкателях промаркирован их номинальный ток. При замене предохранителей и размыкателей не превышайте указанный номинальный ток.

Использование предохранителя или размыкателя с большим номинальным током может привести к возгоранию автомобиля. Вы или другие лица можете получить серьезные увечья или погибнуть.



▲ ПРЕДУПРЕЖДЕНИЕ!

Опасно устанавливать или использовать предохранители, не соответствующие техническим характеристикам оригинальных предохранителей GM. Предохранители могут не сработать, что приведет к пожару. Это может привести к травмированию или к смерти людей, автомобиль также может быть поврежден.

См. раздел Дополнительное оборудование и модификации автомобиля ⇨ 9-2 и Общая информация ⇨ 9-2.

Чтобы проверить предохранитель, следует взглянуть на серебристый ленточный проводник внутри предохранителя. Если этот ленточный проводок оборван или расплавлен, замените предохранитель. Обязательно замените сгоревший предохранитель новым аналогичного размера с теми же номинальными параметрами.

Блок предохранителей в моторном отсеке

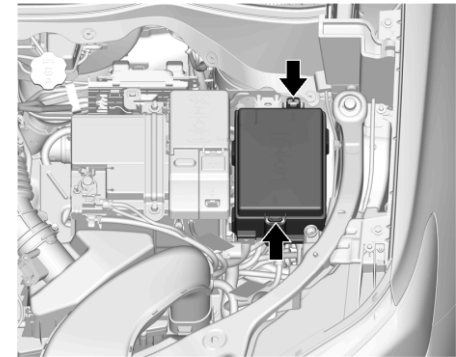

Блок предохранителей установлен в левой передней части моторного отсека.

Освободите защелку крышки, поднимите крышку вверх и снимите ее.

Не все описания, касающиеся блока плавких предохранителей, могут относиться к вашему автомобилю.

Могут также устанавливаться предохранители, не выполняющие никакой функции.

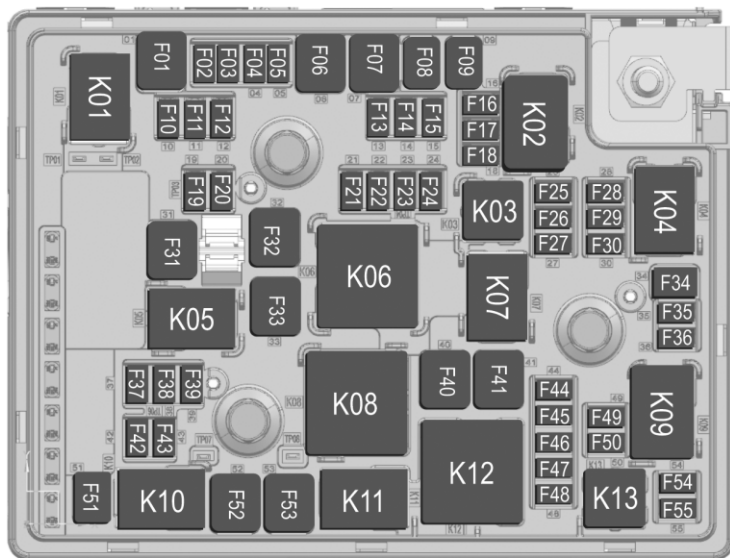

Плавкие предохранители	
Положение	Электрическая цепь
F01	Не используется
F02	Датчик интеллектуального управления аккумуляторной батареей
F03	Клапан подвода паров топлива к адсорберу
F04	Не используется
F05	Не используется
F06	Насос ABS
F07	Клапан ABS
F08	Не используется
F09	Подогрев сиденья водителя
F10	Не используется
F11	Не используется
F12	BCM BATT7
F13	BCM BATT8
F14	BCM BATT9
F15	Камера заднего вида
F16	Комбинация приборов зажигание
F17	Электромеханический замок рулевой колонки

Плавкие предохранители	
Положение	Электрическая цепь
F18	Направление света фар
F19	Зеркало с выводом изображения с камеры заднего вида
F20	Не используется
F21	BCM BATT6
F22	Блок управления зоной топливного бака/блок питания топливного насоса
F23	Не используется
F24	Топливный насос
F25	EVP
F26	ECM_IGN
F27	TCM_IGN
F28	IP_BDY_IGN
F29	TCM
F30	Электронный блок управления двигателем
F31	Обогреватель заднего стекла
F32	Вентилятор
F33	EVP
F34	Не используется

Плавкие предохранители	
Положение	Электрическая цепь
F35	Не используется
F36	Не используется
F37	BCM BATT3
F38	Не используется
F39	Не используется
F40	Высокие обороты вентилятора
F41	Стартер 2
F42	Передняя противотуманная фара
F43	Не используется
F44	Не используется
F45	Запрет покидать автомобиль
F46	КАТУШКА/ФОРСУНКА
F47	Блок управления двигателем, главный
F48	Реле вентилятора
F49	Жидкостный насос охладителя нагнетаемого воздуха
F50	Муфта кондиционера
F51	Низкие обороты вентилятора
F52	Не используется

Плавкие предохранители	
Положение	Электрическая цепь
F53	Средние обороты вентилятора
F54	Стартер 1
F55	Электродвигатель вспомогательного масляного насоса КПП

Реле	Электрическая цепь
K01	Не используется
K02	Зажигание включено, пуск
K03	Топливный насос
K04	Не используется
K05	EVP
K06	EVP
K07	Стартер 2
K08	Высокие обороты вентилятора
K09	Стартер 1
K10	Низкие обороты вентилятора
K11	Средние обороты вентилятора
K12	Блок управления двигателем, главный
K13	Муфта кондиционера

Блок предохранителей в приборной панели

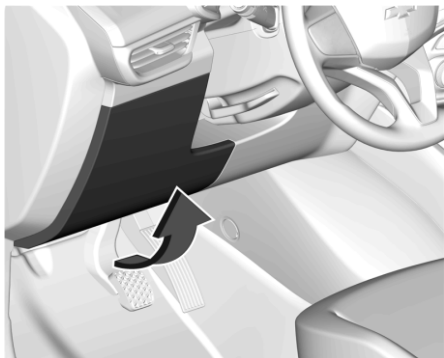

Установленный в панели приборов блок предохранителей расположен снизу со стороны водителя.

Не все описания, касающиеся блока плавких предохранителей, могут относиться к вашему автомобилю.



Плавкие предохранители	
Положение	Электрическая цепь
F01	Не используется
F02	Не используется
F03	Датчик_дождя
F04	Не используется
F05	BCM2
F06	BCM4
F07	BCM5
F08	ESCL
F09	Не используется
F10	Очиститель заднего стекла
F11	Не используется
F12	Передний_вентилятор
F13	Преобразователь постоянного тока 1
F14	Преобразователь постоянного тока 2
F15	Не используется
F16	Не используется
F17	Не используется
F18	Нржн. зерк. задн. вида
F19	Не используется

Плавкие предохранители	
Положение	Электрическая цепь
F20	Блок управления подушками безопасности
F21	DLC
F22	Вентиляционный люк
F23	Замок зажигания с дискретной логикой
F24	Вентиляционный люк
F25	Передн. рзтк доп. пит.
F26	USB-зарядка
F27	Радиоприемник
F28	Звуковой сигнал
F29	Звуковой сигнал
F30	Не используется
F31	Панель управления климат-контролем/блок управления системой отопления, вентиляции и кондиционирования
F32	Насос_омывателя
F33	Нагнетательный вентилятор
F34	Блок управления телематическими системами

Плавкие предохранители	
Положение	Электрическая цепь
F35	Комбинация приборов/дисплей
F36	Радиоприемник/USB
F37	Система облегчения парковки /система предупреждения о препятствиях в боковых мертвых зонах/ультразвуковая система облегчения парковки
F38	Блок управления системой отопления, вентиляции и кондиционирования/панель управления климат-контролем/ линейный блок питания
F39	Блок управления кузовным оборудованием ¹
F40	Блок выключателей на рулевом колесе
F41	TCM
F42	Не используется

Реле	Электрическая цепь
K1	Зажигание
K2	Задержка отключения питания допоборудования
K3	Звуковой сигнал
K4	Не используется

КОЛЕСА И ШИНЫ

Шины

Каждый новый автомобиль GM оборудуется высококачественными шинами от ведущего изготовителя шин.

Информация о гарантии на шины и сведения о местах их обслуживания см. в гарантийном буклете. Дополнительная информация предоставляется изготовителем шин.

ПРЕДУПРЕЖДЕНИЕ!

- Плохо обслуживаемые и неправильно эксплуатируемые шины опасны.
- Перегрузка шин может привести к их перегреву вследствие чрезмерной деформации. Возможен разрыв шины и серьезная авария.
- Шины с недостаточным давлением воздуха столь же опасны, как и перегруженные шины. Возникшая по этой причине авария может привести к серьезной травме. Периодически проверяйте все шины и поддерживайте в них рекомендуемое давление воздуха. Давление воздуха следует проверять на холодных шинах.
- Шины с избыточным давлением воздуха склонны к порезам, проколам или разрывам вследствие резких ударов, например, при ударе о выбоину на дороге. В шинах следует поддерживать рекомендуемое давление воздуха.

ПРЕДУПРЕЖДЕНИЕ!

- Изношенные или старые шины могут привести к аварии. В случае износа протектора шины следует заменить.
- Заменяйте любые шины, поврежденные при ударах о выбоины на дороге, о бордюрный камень и пр.
- Неправильный ремонт шин может привести к аварии. Ремонт, замену, снятие и монтаж шин следует выполнять только у дилера или в авторизованном шинном сервисном центре.
- Не допускайте чрезмерной пробуксовки шин на скорости выше 56 км/ч (35 миль/ч) на скользких покрытиях, таких как снег, грязь, лед и т.д. Чрезмерная пробуксовка может привести к взрыву шины.

Зимние шины

Зимние шины не входят в стандартную комплектацию автомобиля. Зимние шины предназначены для улучшенного сцепления на заснеженном или обледенелом покрытии. Если предполагается частая езда по дорогам, покрытым льдом или снегом, рекомендуется установить на автомобиль зимние шины. Для получения более подробной информации о наличии зимних шин и их правильном выборе обращайтесь к дилеру. См. также раздел Покупка новых шин ☞ 9-31.

При установке зимних шин может уменьшаться сцепление с сухой дорогой, увеличиваться дорожный шум и сокращаться срок службы протектора. После установки на автомобиле зимних шин будьте внимательны к изменениям характеристик управляемости и торможения автомобиля.

В случае применения зимних шин:

- Используйте шины одной и той же марки и с одним и тем же типом протектора для всех четырех колес автомобиля.
 - Используйте только радиальные шины того же размера, того же интервала нагрузки и той же скоростной категории, что и у первоначально установленных.
- Зимние шины H, V, W, Y и ZR с той же скоростной категорией, что и у первоначально установленных, могут отсутствовать на рынке. Если выбраны зимние шины с пониженной скоростной категорией, запрещается превышать максимальную скорость для этих шин.

Летние шины

На вашем автомобиле могут быть установлены спортивные летние шины. Рисунок протектора и состав этих шин подобраны таким образом, чтобы обеспечивать максимальное сцепление на сухих и мокрых покрытиях. В холодную погоду, на заснеженном или обледенелом покрытии такие шины снижают свои сцепные

свойства. Если вы планируете часто использовать автомобиль при температурах ниже 5 °C (40 °F), на заснеженных или обледенелых дорогах, рекомендуется устанавливать зимние шины. См. Зимние шины ⇨ 9-26.

⚠ ВНИМАНИЕ!

Спортивные летние шины изготавливаются из резиновой смеси, которая при температуре ниже -7 °C (20 °F) теряет свою эластичность, в результате чего на протекторе могут образовываться трещины. Неиспользуемые летние спортивные шины необходимо хранить в помещении при температуре выше -7 °C (20 °F). Если шины подвергались воздействию температуры -7 °C (20 °F) или менее, перед их установкой на автомобиль и поездкой необходимо прогреть их в отапливаемом помещении до температуры не ниже 5 °C (40 °F) в течение 24 часов или более. Не допускается прямое воздействие на шины тепла или горячего воздуха из тепловой пушки. Перед использованием необходимо в обязательном порядке проверить шины. См. Осмотр шин ⇨ 9-30.

Давление воздуха в шинах

Для эффективной работы шин в них требуется поддерживать надлежащее давление воздуха.

⚠ ПРЕДУПРЕЖДЕНИЕ!

Недостаточное и избыточное давление воздуха одинаково неблагоприятно для шин.

Недокачаннные шины или шины с недостаточным давлением воздуха приводят к следующему:

- Перегрузка и перегрев шины могут привести к ее разрыву.
- Преждевременный и нерегулярный износ шин.
- Плохая управляемость автомобиля.
- Ухудшенная экономия топлива.

Перекачаннные шины или шины с избыточным давлением воздуха приводят к следующему:

- Повышенный износ шин.
- Плохая управляемость автомобиля.
- Неровности от дороги передаются на кузов.
- Возможно повреждение шины от дефекта дорожного покрытия.

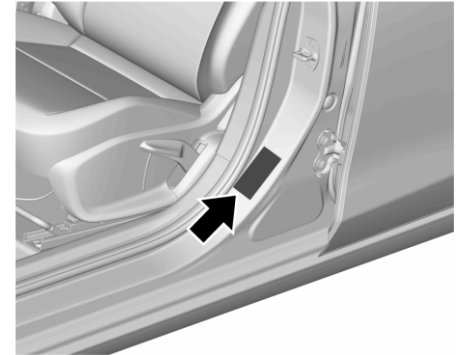

Наклейка с информацией о рекомендованном давлении воздуха в шинах расположена на левой центральной стойке кузова.

На наклейке с информацией о рекомендованном давлении воздуха в шинах указаны данные первоначально установленных шин и надлежащее давление воздуха в холодных шинах. Рекомендованное давление воздуха - это минимальное давление воздуха, обеспечивающее максимальную грузоподъемность автомобиля.

Способ загрузки автомобиля влияет на его управляемость и комфорт во время движения.

При перевозке груза запрещается превышать конструктивно разрешенный вес груза для данного автомобиля.

Когда следует выполнять проверки

Проверяйте давление в шинах не реже одного раза в месяц.

Не забывайте проверять запасное колесо уменьшенной размерности, которым может быть укомплектован автомобиль.

Как следует выполнять проверки

Для проверки давления воздуха в шинах используйте высококачественный карманный манометр. Надлежащее давление воздуха в шине невозможно определить по ее внешнему виду. Проверяйте давление воздуха на холодных шинах, т. е. автомобиль должен постоять без движения как минимум три часа или же может проехать расстояние не более 1,6 км. Отверните колпачок ниппеля шины. Плотно прижмите шинный манометр к ниппелю, чтобы измерить давление воздуха в шине. Если давление воздуха в холодных шинах соответствует рекомендованному, указанному на наклейке с информацией о шинах, никакие дополнительные регулировки не требуются. Если давление воздуха в шине пониженное, необходимо увеличить давление воздуха в шине до достижения рекомендованного значения. Если давление воздуха в шине повышенное,

следует нажать металлический стерженек в середине ниппеля шины, чтобы стравить воздух.

Вновь проверьте давление воздуха в шинах манометром.

Навинтите колпачки на ниппели, чтобы защитить их от попадания влаги и грязи.

Используйте только фирменные колпачки GM, предназначенные для этого автомобиля. В противном случае датчики давления воздуха могут быть повреждены. Ремонт в этом случае не будет являться гарантийным.

Функционирование системы контроля давления воздуха в шинах

На данном автомобиле может быть установлена система контроля давления воздуха в шинах (TPMS). Система TPMS предназначена для предупреждения водителя о пониженном давлении воздуха в шинах.

Датчики TPMS установлены на каждом колесе в сборе с шиной, кроме запасного колеса в сборе с шиной. Датчики системы TPMS контролируют давление воздуха в шинах и передают значения давления воздуха в шинах на приемник, расположенный в автомобиле.



При обнаружении пониженного давления воздуха в шинах система TPMS зажигает сигнальную лампу пониженного давления воздуха в шинах, которая находится на комбинации приборов. Если сигнальная лампа загорается, необходимо незамедлительно остановиться и увеличить давление воздуха в шинах до рекомендованного значения, указанного на наклейке с информацией о давлении в шинах. См. Давление воздуха в шинах ⇨ 9-27.

Индикатор системы контроля давления в шинах загорается при каждом включении зажигания и горит, пока шины не будут накачаны до правильного давления. Сигнальная лампа системы контроля давления воздуха в шинах может загореться в холодную погоду при первоначальном запуске двигателя автомобиля, но затем она гаснет с началом движения автомобиля. Это свидетельствует о том, что давление воздуха в шинах близко к низкому и следует обязательно довести его до нормального уровня.

Система контроля давления воздуха в шинах (TPMS) может предупреждать водителя о пониженном давлении воздуха в шинах, но она не заменяет обычное техническое обслуживание шин. См. разделы Осмотр шин ↻ 9-30, Перестановка шин ↻ 9-30 и Шины ↻ 9-26.

ВНИМАНИЕ!

Материалы герметиков для шин не одинаковы. Не разрешенный для применения герметик для шин может вывести из строя датчики системы TPMS. На повреждения датчика TPMS, вызванные применением неподходящего герметика для шин, условия гарантии не распространяются. Всегда используйте только разрешенный для применения компанией GM герметик для шин, который имеется у дилера или входит в комплект автомобиля.

Сигнализатор неисправности системы контроля давления воздуха в шинах

Система TPMS не будет правильно работать, если один или несколько датчиков TPMS отсутствуют или неработоспособны. Когда система обнаруживает неисправность, сигнализатор неисправности системы контроля давления воздуха в шинах мигает примерно в течение одной минуты, а затем загорается непрерывно до выключения зажигания.

Сигнализатор неисправности загорается в каждом цикле зажигания до тех пор, пока проблема не будет устранена.

Перечислим некоторые из условий, которые приводят к зажиганию лампы неисправности и к появлению предупреждающего сообщения:

- Процедура привязки датчиков системы контроля давления воздуха в шинах после перестановки колес не была выполнена или не была правильно завершена. После успешного выполнения процедуры калибровки датчиков индикатор неисправности должен погаснуть. См. «Порядок привязки датчиков давления воздуха в шинах» далее в этом разделе.
- Поврежден один или несколько датчиков TPMS. Индикатор неисправности погаснет после устранения неисправности датчиков системы TPMS и успешного выполнения калибровки датчиков. Обратитесь к дилеру для выполнения технического обслуживания.
- Сменные шины или колеса не соответствуют первоначально установленным шинам или колесам. Шины и колеса, отличные от рекомендованных, могут помешать правильной работе системы TPMS.
- Работа электронных устройств или нахождение вблизи оборудования, излучающего радио-частоты, аналогичные излучаемым системой TPMS, может привести к сбоям в работе датчиков TPMS.

Если система TPMS работает неправильно, она не сможет обнаружить состояние пониженного давления воздуха в шине и/или сигнализировать о нем.

Если индикатор неисправности системы TPMS горит постоянно, обратитесь к дилеру для технического обслуживания автомобиля.

Порядок привязки датчиков давления воздуха в шинах

Каждый датчик TPMS имеет уникальный идентификационный код. После перестановки колес или замены одного или нескольких датчиков необходимо выполнить процедуру приписки идентификационного кода к соответствующему колесу. Индикатор неисправности должен погаснуть в следующем цикле зажигания. Датчики калибруются с привязкой к колесам с помощью специального инструмента для программирования системы TPMS. Каждый датчик должен быть сопоставлен определенной шине. После замены или перестановки колеса или шины необходимо заново провести процедуру перепрограммирования датчиков контроля давления воздуха. Обратитесь к дилеру для выполнения технического обслуживания.

Осмотр шин

Как минимум раз в месяц рекомендуется проверять признаки износа или повреждения шин, включая запасное колесо, если автомобиль оборудован им.

Шину следует заменять в следующих случаях:

- В трех или более местах по окружности шины имеются признаки износа.
- Если сквозь резиновый материал шины виден корд или ткань.
- Если на протекторе или на боковине шины имеются трещины, порезы или деформации достаточной глубины, в которых виден корд или ткань.
- На шине имеется вздутие, выпуклость или разрыв.
- Шина имеет прокол, порез или иное повреждение, которое невозможно отремонтировать вследствие размера или местоположения этого дефекта.

Перестановка шин

Перестановка колес выполняется с целью обеспечения равномерности износа шин.

Самая важная перестановка - первая.

При появлении неравномерного износа следует как можно скорее переставить колеса, проверить давление воздуха, а также наличие следов повреждения шин или дисков.

Если после перестановки шины по-прежнему изнашиваются неравномерно, проверьте углы установки колес. См. раздел Когда следует заменять старые шины новыми ⇨ 9-31 и Замена колесных дисков ⇨ 9-33.

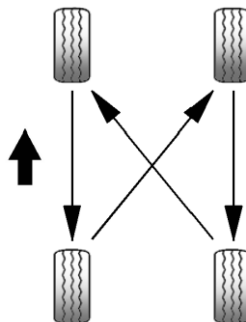

Выполняйте перестановку колес в указанном порядке.

В перестановку колес не следует включать компактную запасную шину.

После перестановки колес доведите давление воздуха в передних и задних шинах до рекомендуемых значений, указанных в табличке информации о шинах и нагрузках. См. Давление воздуха в шинах ⇨ 9-27.

Верните в исходное состояние систему контроля давления воздуха в шинах. Убедитесь, что все колесные гайки правильно затянуты.

▲ ПРЕДУПРЕЖДЕНИЕ!

Ржавчина или грязь на колесе или на деталях его крепления могут со временем вызвать ослабление затяжки колесных гаек. Колесо может быть потеряно, а это может стать причиной аварии. При замене колеса удаляйте любую ржавчину или грязь с мест крепления колеса к автомобилю. В экстренной ситуации можно использовать тряпку или бумажное полотенце; однако, затем необходимо использовать скребок или проволочную щетку для удаления всей ржавчины и грязи.

После замены или перестановки колес необходимо нанести небольшой слой смазки для колесных подшипников на внутренний диаметр ступицы колеса, чтобы предотвратить развитие коррозии.

▲ ПРЕДУПРЕЖДЕНИЕ!

Запрещается наносить смазку на монтажную поверхность колеса, на конические гнезда посадки колеса, на колесные гайки и болты. Смазка, нанесенная на эти зоны, может привести к ослаблению крепления и отделению колеса от автомобиля, что приведет к аварии.

Когда следует заменять старые шины новыми

На скорость износа шин оказывают влияние такие факторы, как регулярность технического обслуживания, температуры, скорости движения автомобиля, нагрузка автомобиля и дорожные условия.

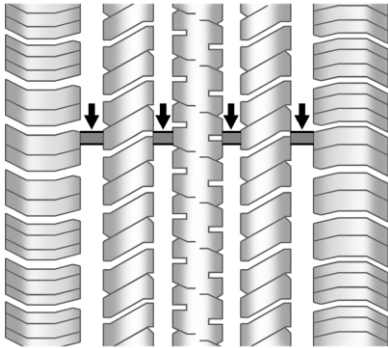

Необходимость замены старых шин новыми определяется только по признакам износа шин.

Признаки износа появляются на шинах с остаточной глубиной протектора 1,6 мм (1/16 дюйма) или менее. Более подробная информация представлена в разделах Осмотр шин \diamond 9-30 и Перестановка шин \diamond 9-30.

Резиновый материал шин со временем стареет. Это справедливо также и для шины запасного колеса, которым может быть укомплектован ваш автомобиль, даже если этим колесом никогда не пользовались. На скорость старения резины влияет множество факторов, в том числе температура, нагруженность и поддержание рекомендованного давления воздуха в шинах.

Компания GM рекомендует заменять шины, в том числе на запасном колесе (если предусмотрено комплектацией), не реже, чем раз в шесть лет независимо от степени износа протектора.

Дату изготовления шины можно установить по последним четырем цифрам идентификационного кода шины (TIN) по стандарту министерства транспорта США (DOT). Идентификационный код нанесен на одну из боковин шины. Последние четыре цифры идентификационного кода шины (TIN) указывают на дату ее изготовления. Первые две цифры обозначают неделю, а

две последние – год. Например, третья неделя 2020 года выпуска будет иметь 4-значное обозначение по стандарту DOT 0320.

Неделей 01 считается первая полная неделя (с воскресенья до субботы) каждого года.

Хранение автомобиля

Шины стареют даже при обычном хранении, когда автомобиль поставлен на стоянку. Для замедления старения шин поставьте автомобиль на стоянку и хранение как минимум на месяц в холодное, сухое, чистое место вдали от прямых солнечных лучей. В этом месте не должно быть смазки, бензина или других веществ, которые могут портить резину.

Если автомобиль находится на стоянке в течение длительного времени, на шинах могут возникать сплюснутые участки, которые затем могут создавать вибрацию во время движения.

Если автомобиль должен стоять не менее месяца, следует снять шины или приподнять автомобиль, чтобы снизить воздействие его веса на шины.

Покупка новых шин

GM рекомендует заменять все четыре шины одним комплектом. Одинаковая глубина протектора на всех шинах поможет поддерживать рабочие характеристики автомобиля. Если не менять все шины

одновременно, то это может неблагоприятно повлиять на тормозные характеристики и управляемость автомобиля. При своевременной и правильной перестановке колес и их обслуживании износ всех четырех шин будет проходить равномерно. См. Перестановка шин ⇨ 9-30.

▲ ПРЕДУПРЕЖДЕНИЕ!

Ненадлежащее техническое обслуживание шин может привести к их разрыву. Попытка монтажа или демонтажа шины может привести к травме или к смерти. Монтаж или демонтаж шин следует выполнять только у дилера или в авторизованном шинном сервисном центре.

▲ ПРЕДУПРЕЖДЕНИЕ!

Установка шин других размеров (отличных от первоначально установленных на автомобиле), других торговых марок, типов или с другим рисунком протектора может привести к потере управления автомобилем, а в результате к аварии или к повреждению другого автомобиля. Используйте шины надлежащего размера, одной и той же марки и типа для всех колес автомобиля.

▲ ПРЕДУПРЕЖДЕНИЕ!

Применение диагональных шин на автомобиле может привести к образованию трещин на фланцах колесных ободов после пробега автомобилем большого расстояния. Шина и/или колесо может неожиданно выйти из строя, что приведет к аварии. На колесах данного автомобиля следует монтировать только радиальные шины.

Зимние шины с той же скоростной категорией, что и у первоначально установленных шин классов H, V, W, Y и ZR, могут отсутствовать на рынке. При использовании зимних шин не следует превышать максимальную скорость, ограниченную индексом скорости шин.

Шины и колесные диски других размеров

Если на автомобиле установлены колесные диски или шины с размерами, которые отличаются от размеров первоначально установленных на автомобиле колесных дисков и шин, то от этого могут пострадать тягово-динамические характеристики автомобиля, в том числе, характеристики торможения, движения и управляемости, устойчивости и сопротивляемости опрокидыванию. Если на автомобиле имеются такие электронные системы, как

система антиблокировки тормозов, надувные подушки безопасности, защищающие от опрокидывания, система регулирования тягового усилия, электронная система динамической стабилизации или система постоянного полного привода, то могут также пострадать рабочие характеристики этих систем.

▲ ПРЕДУПРЕЖДЕНИЕ!

Если на автомобиле установлены шины не рекомендованного для данной модели размера, возможно ухудшение тягово-скоростных характеристик и безопасности эксплуатации автомобиля. Это увеличивает риск ДТП и серьезного травмирования людей. Используйте только фирменные диски и шины GM, разработанные для данной модели. Установку колес и монтаж шин следует доверять только квалифицированным автомеханикам GM.

См. раздел Покупка новых шин ⇨ 9-31 и Дополнительное оборудование и модификации автомобиля ⇨ 9-2.

Балансировка и регулировка схода-развала колес

Регулировка углов установки колес и балансировка шин выполняются на заводе-изготовителе для обеспечения максимального срока службы шин и наилучших общих тягово-сцепных характеристик. Периодическая повторная регулировка углов установки колес и балансировка шин не требуются. Рекомендуется выполнить проверку регулировки углов установки колес при необычном износе шин или при значительном уводе автомобиля в одну или в другую сторону. Небольшой увод влево или вправо, в зависимости от профиля дорожного полотна и наличия других особенностей, например колеи, является нормальным. Если при движении по гладкой дороге в автомобиле возникает вибрация, возможно необходимо повторно отбалансировать шины и колеса. Обратитесь к дилеру для выполнения надлежащей диагностики.

Замена колесных дисков

Любые погнутые, имеющие трещины, сильно поржавевшие или изъеденные коррозией колесные диски следует заменять.

Если колесные гайки разбалтываются, необходимо заменить колесный диск, колесные болты и колесные гайки. Если из

колеса выходит воздух, его следует заменить. Некоторые алюминиевые колесные диски можно отремонтировать. При наличии какого-либо из этих состояний следует обратиться к дилеру.

Ваш дилер знает, какой тип колесного диска вам нужен.

Каждый новый колесный диск должен иметь ту же самую грузоподъемность, диаметр, ширину, вылет и должен устанавливаться таким же образом, как тот колесный диск, взамен которого его устанавливают.

Заменяйте колесные диски, колесные болты, колесные гайки или датчики системы контроля давления воздуха в шинах (TPMS) на новые фирменные детали GM.

⚠ ПРЕДУПРЕЖДЕНИЕ!

Использование неподходящих сменных колесных дисков, колесных болтов или колесных гаек может быть опасно. Это может отрицательно сказаться на торможении и управляемости автомобиля. Утечка воздуха из шины ведет к потере управляемости автомобиля и аварии. Всегда необходимо использовать надлежащие сменные колесные диски, колесные болты и колесные гайки.

⚠ ВНИМАНИЕ!

Неподходящий колесный диск может уменьшить срок службы колесного подшипника, ухудшить охлаждение тормозного механизма, нарушить калибровку спидометра и/или одометра, изменить направление света фар, дорожный просвет автомобиля и зазор между шинами или цепями противоскольжения и кузовом или шасси.

Бывшие в употреблении сменные колесные диски

⚠ ПРЕДУПРЕЖДЕНИЕ!

Замена колесного диска на другой колесный диск, бывший в употреблении, опасна. Нет сведений о том, как он эксплуатировался и насколько велик его пробег. Он может неожиданно разрушиться, что может привести к аварии. При замене колесных дисков используйте новые фирменные колесные диски GM.

Если спустило колесо

Разрыв шины во время движения — событие экстраординарное, особенно, если шины обслуживаются надлежащим образом. См. Шины ↻ 9-26. Если из шины выходит воздух, с гораздо большей вероятностью утка будет медленной. Но на случай разрыва шины имеются некоторые рекомендации о том, чего ожидать и что делать:

В случае разрыва передней шины такая спущенная шина подтормаживает автомобиль, что приводит к уводу автомобиля в сторону этого колеса. Снимите ногу с педали акселератора и крепко сожмите рулевое колесо. Поворачивайте руль так, чтобы автомобиль продолжал движение в своей полосе, затем плавно затормозите вплоть до остановки, по возможности в стороне от дороги.

Разрыв задней шины, в особенности на повороте, проявляется как занос и может потребовать такой же корректировки движения автомобиля рулем, как и при заносе. Перестаньте давить на педаль акселератора и поворачивайте руль так, чтобы автомобиль продолжал движение по прямой.

Движение может сопровождаться сильной тряской и шумом. Плавно тормозите вплоть до остановки, по возможности в стороне от дороги.

 **ПРЕДУПРЕЖДЕНИЕ!**

Езда на спущенном колесе приводит к неустранимому повреждению шины. Повторное накачивание спущенной или сильно недокачанной шины, на которой автомобиль ехал некоторое время, может привести к ее разрыву и к серьезной аварии. Никогда не пытайтесь вновь накачивать спущенную или сильно недокачанную шину, на которой автомобиль ехал некоторое время. Как можно быстрее отремонтируйте или замените спущенную шину у дилера или в авторизованном шинном сервисном центре.

 **ПРЕДУПРЕЖДЕНИЕ!**

Подъем автомобиля и залезание под него для выполнения технического обслуживания или ремонта представляет опасность, если не используется соответствующее защитное оборудование и водитель не прошел обучение. Если автомобиль укомплектован домкратом, то он предназначен только для замены спущенного колеса. При использовании его для других целей в случае падения автомобиля с домкрата можно получить серьезную травму и даже погибнуть. Если автомобиль укомплектован домкратом, то используйте его только для замены спущенного колеса.

При спущенном колесе не усугубляйте повреждение колеса и шины медленно проследуйте на ровное место по возможности в стороне от дороги. Включите аварийную световую сигнализацию. См. Аварийная световая сигнализация ↻ 5-3.

⚠ ПРЕДУПРЕЖДЕНИЕ!

Замена колеса может быть опасна. Автомобиль может соскользнуть с домкрата, покатиться или упасть, причинив травму или даже смерть. Найдите ровное место для замены колеса. Чтобы предотвратить самопроизвольное движение автомобиля:

1. Сильно затяните стояночный тормоз.
2. Установите рычаг автоматической коробки передач в положение P (парковка) или установите рычаг переключения механической коробки передач в положение 1 (первая передача) или R (задний ход).
3. Заглушите двигатель и не выполняйте его повторный запуск, пока автомобиль поднят домкратом.
4. Пассажирам при этом запрещается оставаться в автомобиле.
5. Установите противооткатные упоры (при наличии) с обеих сторон колеса, расположенного по диагонали от того колеса, которое вы собираетесь менять.

В случае прокола одного из колес (2) следует установить противооткатные упоры (1) (при наличии) по представленной ниже схеме.

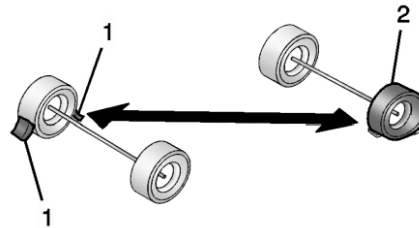

1. Противооткатный упор (в соответствующей комплектации)
2. Спустило колесо. Ниже поясняются процедуры ремонта и замены колеса.

Замена колеса**Извлечение запасного колеса и инструментов**

Домкрат и водительский инструмент уложены в багажном отделении под запасным колесом.

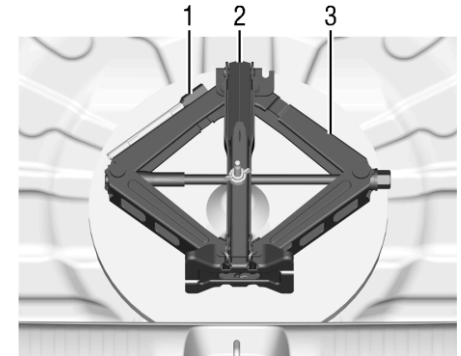

1. Дополнительный болт
2. Гаечный ключ
3. Домкрат

Чтобы получить доступ к запасному колесу и инструментам:

1. Откройте заднюю дверь багажного отделения.
2. Уберите фальшпол багажного отделения.
3. Отверните гайку крепления против часовой стрелки и снимите запасное колесо.

Положите запасное колесо рядом с тем колесом, которое необходимо заменить.

4. Домкрат и водительский инструмент хранятся под запасным колесом. Достаньте их и положите рядом с тем колесом, которое необходимо заменить.

Удаление спущенного колеса и установка запасного колеса

Снимите колесный колпак или центральную крышку, если имеется, чтобы получить доступ к колесным болтам.

1. Перед выполнением дальнейших действий выполните проверку безопасности.

Дополнительная информация представлена в Если спустило колесо ⇨ 9-34.

2. Вращая колесный ключ против часовой стрелки, отверните и снимите колпачки колесных гаек. Не пытайтесь снять пластмассовые колпачки с колесного колпака или центральной крышки.

3. Снимите с колеса колесный колпак или центральную крышку. Храните колесный колпак в грузовом отделении, пока спущенное колесо не будет отремонтировано или заменено.

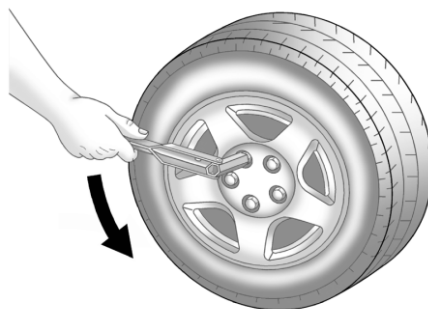

4. Вращая колесный ключ против часовой стрелки, отпустите все колесные гайки, но пока что их не снимайте.

5. Установите под спущенное колесо домкрат.

6. Поставьте рядом компактное запасное колесо.

⚠ ПРЕДУПРЕЖДЕНИЕ!

Работать под автомобилем, вывешенным с помощью домкрата, опасно. Если автомобиль соскользнет с домкрата, вы можете получить серьезную травму или даже погибнуть.

Запрещается залезать под автомобиль, поднятый домкратом и опирающийся только на домкрат.

⚠ ПРЕДУПРЕЖДЕНИЕ!

Подъем автомобиля неправильно установленным домкратом может повредить автомобиль и даже привести к его падению. Во избежание получения травмы и повреждения автомобиля, перед подъемом автомобиля установите подъемную головку домкрата в надлежащее место на кузове.

⚠ ПРЕДУПРЕЖДЕНИЕ!

Подъем автомобиля и залезание под него для выполнения технического обслуживания или ремонта представляет опасность, если не используется соответствующее защитное оборудование и водитель не прошел обучение. Если автомобиль укомплектован домкратом, то он предназначен только для замены спущенного колеса. При использовании его для других целей в случае падения автомобиля с домкрата можно получить серьезную травму и даже погибнуть. Если автомобиль укомплектован домкратом, то используйте его только для замены спущенного колеса.

7. Установите ручку ключа на домкрат, надев его шестигранным гнездом на шестигранную головку домкрата.

8. Установите домкрат под автомобиль.

▲ ВНИМАНИЕ!

Убедитесь, что головка домкрата правильно установлена, в противном случае вы можете повредить. Ремонт в этом случае не будет являться гарантийным.

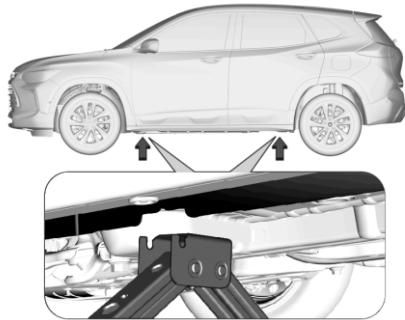

9. Разместите лапу домкрата на предназначенное для установки домкрата место, ближайшее к спущенному колесу. Место под установку домкрата отмечено углублением на днище кузова.

Вырезы на домкрате должны совпадать с углублением на пороге кузова. Головка домкрата должна упереться в порог с внутренней стороны.

Не допускается устанавливать домкрат в каких-либо других местах.

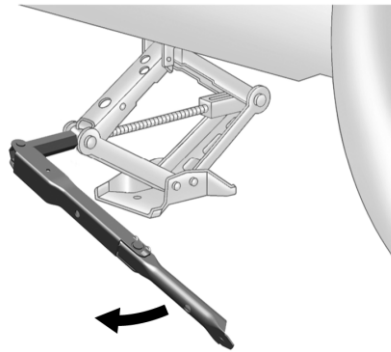

10. Поднимите автомобиль, вращая ручку домкрата по часовой стрелке. Поднимайте автомобиль, пока колесо не оторвется от земли.

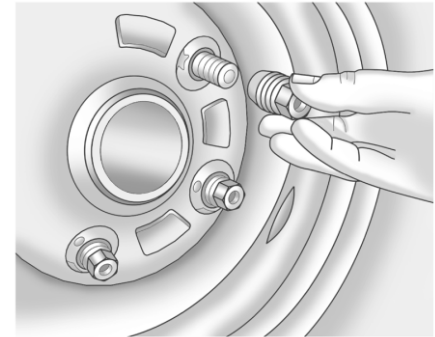

11. Отверните все колесные гайки.

12. Снимите колесо с проколотой шиной.

▲ ПРЕДУПРЕЖДЕНИЕ!

Ржавчина или грязь на колесе или на деталях его крепления могут со временем вызвать ослабление затяжки колесных гаек. Колесо может быть потеряно, а это может стать причиной аварии. При замене колеса удаляйте любую ржавчину или грязь с мест крепления колеса к автомобилю. В экстренной ситуации можно использовать тряпку или бумажное полотенце; однако, затем необходимо использовать скребок или проволочную щетку для удаления всей ржавчины и грязи.

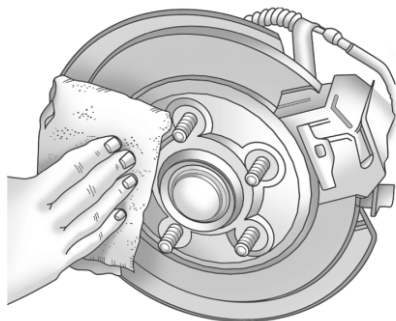

13. Удаляйте любую ржавчину или грязь с колесных болтов, монтажных поверхностей и с запасного колеса.

14. Установите запасное колесо уменьшенной размерности на ступицу.

▲ ПРЕДУПРЕЖДЕНИЕ!

Запрещается смазывать маслом или смазкой болты или гайки, поскольку гайки могут разболтаться. Тогда колесо может отвалиться, что может привести к аварии.

15. Накрутите колесные гайки. Затяните каждую гайку руками, чтобы закрепить колесо на ступице.

16. Опустите автомобиль, вращая ручку домкрата против часовой стрелки.

▲ ПРЕДУПРЕЖДЕНИЕ!

Неправильно затянутые колесные гайки могут привести к разбалтыванию крепления колеса или к его отсоединению. После замены колеса колесные гайки необходимо затянуть колесным гаечным ключом с надлежащим моментом затяжки согласно спецификации. При использовании колесных гаек-секреток, дополнительно устанавливаемых на автомобиль после его продажи, соблюдайте спецификации моментов затяжки этих гаек, указанные изготовителем.

▲ ВНИМАНИЕ!

Неправильно затянутые колесные гайки могут приводить к пульсации тормозных механизмов и к повреждению тормозных дисков. Во избежание выполнения дорогостоящих ремонтов тормозной системы равномерно затягивайте колесные гайки в надлежащем порядке в соответствии со спецификациями затяжки крепежа.

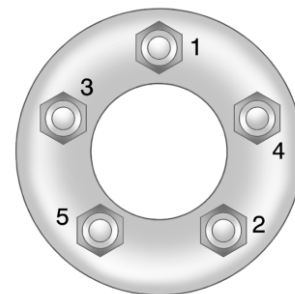

17. Надежно затяните колесные гайки в показанной перекрестной последовательности.

18. Полностью опустите домкрат и уберите его из-под автомобиля.

19. Надежно затяните колесные гайки колесным ключом.

Устанавливая колесный колпак или центральную крышку на свое место на полноразмерное колесо, затяните все пять пластмассовых крышек рукой, а затем доверните их колесным ключом еще на четверть оборота.

▲ ВНИМАНИЕ!

Колесные колпаки не подходят к компактному запасному колесу. Если вы попытаетесь установить колесный колпак на компактное запасное колесо, то это может привести к повреждению колпака или запасного колеса.

Хранение спущенного или запасного колеса и инструментов**▲ ПРЕДУПРЕЖДЕНИЕ!**

Хранение домкрата, колеса или другого оборудования в пассажирском салоне автомобиля может привести к травмированию людей. При резкой остановке или аварии автомобиля незакрепленное оборудование может нанести кому-нибудь удар. Храните все это оборудование в надлежащем месте.

Укладка колеса с пробитой шиной и инструмента

1. Верните домкрат и инструменты на предусмотренные для них места и накрутите барашковую гайку.

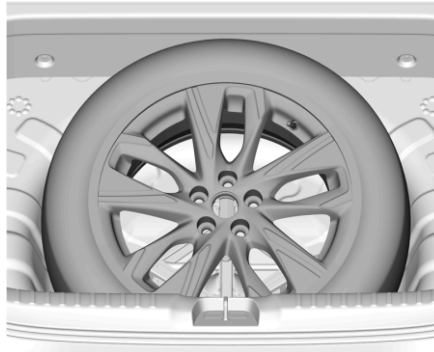

2. Уложите пробитое колесо в багажник. Сначала необходимо завести в нишу дальнюю сторону пробитого колеса. Затем следует опустить в нишу ближнюю сторону пробитого колеса.

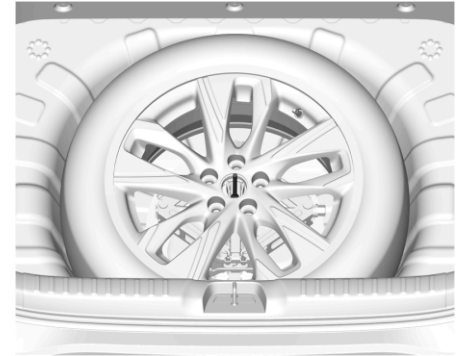

3. Вкрутите длинный болт.
4. Накрутите стопорную гайку.

Укладка запасного колеса уменьшенной размерности и инструмента



Чтобы уложить на место запасное колесо и инструмент, выполните действия по их извлечению в обратном порядке.

Запасное колесо уменьшенной размерности предназначено только для временного использования. Замените компактное запасное колесо на полноразмерное при первой же возможности.

Компактное запасное колесо

▲ ПРЕДУПРЕЖДЕНИЕ!

Движение на автомобиле с одновременно установленными на нем двумя или более компактными запасными колесами может привести к потере торможения и управляемости. Это может привести к аварии, в результате которой водитель или другие люди могут получить травму. Одновременно можно устанавливать на автомобиль только одно компактное запасное колесо.

Если автомобиль укомплектован запасным колесом уменьшенной размерности, давление в нем в ходе предпродажной подготовки было доведено до нормы, однако со временем давление может снизиться. Регулярно проверяйте давление воздуха в запасном колесе.

Остановитесь как можно скорее и убедитесь, что давление воздуха в установленном запасном колесе находится на необходимом уровне. Запасное колесо уменьшенной размерности предназначено только для временного использования. Управляемость автомобиля с установленным запасным колесом и его тягово-скоростные характеристики изменяются, поэтому рекомендуется двигаться со скоростью не более 80 км/ч. Чтобы не изнашивать протектор запасного

колеса, отремонтируйте прокол штатного колеса как можно скорее или замените поврежденную шину на новую и верните запасное колесо на место.

В случае использования компактного запасного колеса ABS и система контроля тягового усилия могут сработать до того, как автомобилем будет распознана установка запасной шины, в особенности на скользкой дороге.

Соответствующим образом выбирайте манеру вождения, чтобы избежать пробуксовку колеса.

▲ ВНИМАНИЕ!

При установке компактного запасного колеса на автомобиле не следует заезжать на мойку с направляющими рельсами для колес.

Компактное запасное колесо может застрять в рельсах, которые могут повредить шину, колесо или другие части автомобиля.

Не следует использовать запасное колесо уменьшенной размерности на других автомобилях.

Не следует переставлять шину с компактного запасного колеса на другое колесо и наоборот или менять местами диск с компактного запасного колеса на диск с другого колеса. Размеры у них не одинаковые. Храните запасную шину смонтированной на диске запасного колеса.

ЗАПУСК ОТ ДОПОЛНИТЕЛЬНОЙ АКБ

⚠ ВНИМАНИЕ!

Цепи противоскольжения не подходят к компактному запасному колесу. Применение цепей противоскольжения может привести к повреждению автомобиля и самих цепей. Не надевайте цепь противоскольжения на компактное запасное колесо.

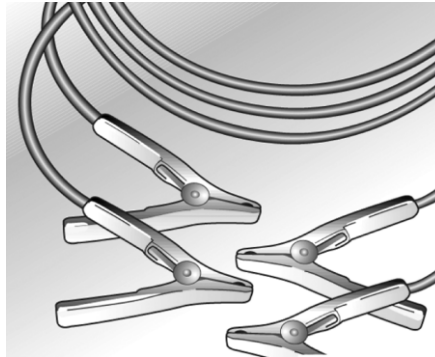

Если аккумуляторная батарея (АКБ) разрядилась, двигатель можно запустить с помощью вспомогательных пусковых проводов и батареи другого автомобиля. Это необходимо делать с максимальной осторожностью, соблюдая приведенные ниже указания.

⚠ ОПАСНОСТЬ!

- При запуске от внешнего источника будьте крайне внимательны. Любое отклонение от приведенных ниже рекомендаций может привести к травме или повреждениям в результате взрыва аккумуляторных батарей и выходу из строя электрооборудования обоих автомобилей.
- Избегайте попадания в глаза, на кожу, ткани и окрашенные поверхности. Эта жидкость содержит серную кислоту, которая при прямом контакте может стать причиной травмы или повреждения.

Выполните следующие действия в указанном порядке:

1. Проверьте совпадает ли напряжение внешней аккумуляторной батареи с напряжением батареи того автомобиля, двигатель которого необходимо запустить.
2. Во время пуска старайтесь не приближаться к аккумуляторным батареям.
3. Не допускайте контакта вашего автомобиля с автомобилем, к аккумуляторной батарее которого выполняется подключение.
4. Убедитесь, что изоляция на соединительных проводах не повреждена.
5. Не допускайте замыкания соединительных проводов друг на друга или на металлические детали автомобиля.

6. Выключите зажигание и отсоедините все электрические цепи, не используемые в данный момент.

7. Включите стояночный тормоз. Если автомобиль оснащен механической коробкой передач, включите нейтральную передачу. Если автомобиль оснащен автоматической коробкой передач, переведите рычаг селектора в положение Р (парковка).

8. Найдите положительный (+) и отрицательный (-) полюсные выводы на обеих аккумуляторных батареях.

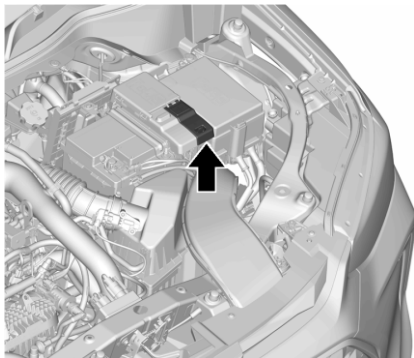

Вынесенный положительный (+) полюсный вывод аккумуляторной батареи (закрывает крышкой)

9. Подключите соединительные провода в следующем порядке:

- + к +: подключите положительный вывод внешней аккумуляторной батареи к положительному выводу разряженной батареи.

- - к массе: подключите отрицательный вывод внешней аккумуляторной батареи к массе кузова примерно в 30 см от батареи и от подвижных деталей и источников тепла.

10. Запустите двигатель автомобиля с разряженной аккумуляторной батареей. Если двигатель не завелся с нескольких попыток, возможно, потребуется ремонт.

11. Отключение соединительных проводов следует производить в обратном порядке.

Примечание

- Двигатель автомобиля, от батареи которого осуществляется пуск, должен оставаться включенным на протяжении всей описанной процедуры.
- Если радиоприемник оставить включенным, он может выйти из строя. Ремонт в этом случае не будет являться гарантийным.

▲ ОПАСНОСТЬ!

Вентиляторы и другие движущиеся части двигателя могут причинить серьезные травмы.

Не приближайте руки и одежду к движущимся частям, когда двигатель работает и даже в момент пуска.

БУКСИРОВКА**Буксировка автомобиля**

Для транспортировки аварийного автомобиля используйте специальный эвакуатор с платформой.

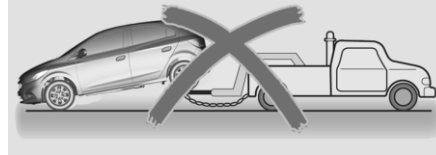
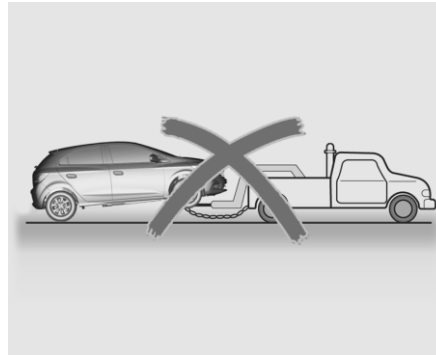
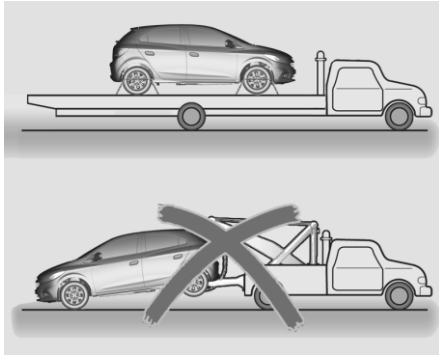

Буксировка данного автомобиля с двумя колесами на дороге не допускается.

Примечание

Будьте осторожны при креплении автомобиля на платформе; старайтесь не повредить трубопроводы и жгуты проводов.

При буксировке автомобиля необходимо соблюдать следующие правила:

- В буксируемом автомобиле не должно быть пассажиров.
- Включите зажигание, чтобы работали стоп-сигналы, клаксон и стеклоочистители ветрового стекла.
- В буксируемом автомобиле отключите стояночный тормоз и включите нейтральную передачу.
- Включите аварийную световую сигнализацию.
- Соблюдайте скоростной режим.

Обратитесь за помощью в сервис-центр Chevrolet.

Буксировка другого автомобиля

▲ ОПАСНОСТЬ!

Возможность установки на этот автомобиль ТСУ для буксировки прицепа не предусмотрена.

УХОД ЗА ВНЕШНИМ ВИДОМ АВТОМОБИЛЯ

Здесь приведена информация о периодическом уходе за внешним видом автомобиля. Соблюдение приведенных здесь рекомендаций является необходимым условием рассмотрения гарантийных претензий по внутреннему и наружному лакокрасочному покрытию. Приведенные здесь рекомендации помогут защитить ваш автомобиль от повреждений, обусловленных воздействием факторов окружающей среды.

Очистка снаружи

Наилучший способ сохранения качества лакокрасочного покрытия вашего автомобиля - содержать его в чистоте и путем регулярного мытья.

Мойка

- Не мойте автомобиль под прямыми лучами солнца.
- Снимите антенну (если предусмотрена комплектацией) и поднимите щетки стеклоочистителей.
- Затем вымойте кузов автомобиля водой со всех сторон для удаления пыли.
- Не направляйте струю воды прямо на радиатор, чтобы не деформировать его сердечник и тем самым не снизить эффективность системы охлаждения. Используйте только струю воздуха.

- При желании можно мыть автомобиль мягким моющим средством или шампунем, протирая губкой или мягкой тканью под струей воды. Полностью смойте моющее средство или шампунь, прежде чем автомобиль высохнет.
- Мойте стекла отдельной щеткой или тряпкой, чтобы не замаслить их.
- Вымойте резиновые щетки стеклоочистителей водой с мягким моющим средством.
- Следы масла, гудрона и дорожной грязи можно удалить растворителем. Не рекомендуется мыть растворителем весь кузов.
- После мытья хорошо просушите.

Обработка воском

Если после промывки на лакокрасочном слое видны дефекты, обработайте кузов силиконовым воском. Не наносите воск на пластмассовые и стеклянные части, поскольку он плохо с них удаляется.

Полировка

Большинство полировочных составов содержат абразивы, поэтому полировку следует производить в специализированных мастерских.

Царапины и посторонние частицы в лакокрасочном покрытии

Врезавшиеся осколки камня, сколы и глубокие царапины лакокрасочного покрытия необходимо незамедлительно устранить у дилера Chevrolet или в авторизованном сервисном центре, иначе они могут превратиться в большие корродированные участки. Пятна мазута и гудрона, частицы дорожной разметки, смолу деревьев, птичий помет, химические загрязнения от дыма промышленных предприятий, морскую соль и другие загрязнения необходимо удалять как можно быстрее. Для удаления следов мазута, гудрона и краски используйте нефтяной растворитель.

Днище

Соленая вода и другие коррозионно-активные среды могут ускорить ржавление и разрушительно воздействовать на детали, расположенные внизу автомобиля, - тормозные магистрали, днище, металлические панели, выхлопную систему, кронштейны, тросы стояночного тормоза и т.д. Отложения пыли, глины и грязи на решетке радиатора собирают влагу. Чтобы минимизировать повреждения, периодически смывайте эти загрязнения с нижней части автомобиля.

Опрыскивание маслом

Не опрыскивайте нижнюю часть автомобиля маслом. Масло не только собирает дорожную пыль, но и повреждает крепления, прокладки, шланги и т.д.

Двери

1. Смазывайте личинки замков графитовой смазкой.
2. Смазывайте петли дверей, крышек багажного отделения и капота, а также дверные ограничители.
3. Отверстия в нижней части дверей служат для стока воды, попавшей внутри при мытье или во время дождя. Их необходимо прочищать, иначе скопившаяся вода приведет к коррозии.

Литые диски

Легкосплавные колесные диски имеют защитное покрытие, аналогичное лакокрасочному покрытию автомобиля. Запрещается чистить колеса химикатами, полировочными или абразивными составами либо щетками, поскольку они могут повредить защитное покрытие колес.

Моторный отсек

ВНИМАНИЕ!

Не рекомендуется мыть подкапотное пространство, так как это может привести к выходу из строя отдельных деталей и узлов, например, генератора, бачка главного тормозного цилиндра, электрических и электронных компонентов, электрических разъемов, блока предохранителей, радиатора и пр.

Не следует мыть те компоненты в моторном отсеке, на которых имеется значок .

Это может привести повреждению, на которое не распространяются условия гарантии.

При необходимости двигатель можно протереть влажной тряпкой.

Уход за салоном автомобиля

Попавшие на элементы обивки салона кремы для рук, солнцезащитные кремы и средства от насекомых (репелленты) следует немедленно удалять слабым мыльным раствором, в противном случае они могут повредить обивку.

ОПАСНОСТЬ!

Многие чистящие средства могут быть опасными или легко воспламеняющимися, либо могут причинить вред человеку или автомобилю. Поэтому не используйте для чистки салона автомобиля летучие растворители, такие как ацетон или разбавитель для краски, отбеливатели и восстановители. Запрещается использовать бензин для очистки.

Примечание

Обязательно удаляйте пятна как можно быстрее, пока они не закрепились.

Ковры и обивка

- Рекомендуется чистить ковры и обивку пылесосом и щеткой.
- Для удаления небольших пятен и загрязнений используйте щетку или губку, смоченные в мягком мыльном растворе.
- Для удаления пятен грязи или жира сначала удалите основное загрязнение при помощи липкой ленты. Затем протрите тряпкой, смоченной бензином.
- Не используйте слишком много растворителя; он может впитаться в обивку и повредить ее.

Панели дверей, пластмассовые и виниловые детали

- Используйте для очистки только влажную тряпку, затем протрите сухой тряпкой.
- Для удаления пятен жира или масла протрите тряпкой, смоченной мягким мыльным раствором, затем протрите чистой тканью.

Переключатели на консоли

Никогда не используйте чистящие средства для очистки зоны вокруг переключателей. В этой зоне используйте пылесос и влажную тряпку.

Комбинация приборов

Для очистки используйте сухой кусок ткани, так как химические продукты и даже вода могут повредить бортовой компьютер.

Ремень безопасности

Берегите их от контакта с режущими и острыми предметами. Периодически осматривайте ремни, пряжки и точки крепления.

Если они грязные, вымойте их в теплом мыльном растворе.

Содержите их в чистом и сухом состоянии.

Окна

- Для удаления загрязнений от табачного дыма, пыли и испарений с пластмассовых панелей регулярно протирайте их фланелевой тканью, смоченной мыльным раствором.
- Не используйте для мытья окон абразивные чистящие средства; они могут повредить окна, оставив царапины.

Передняя панель

ОПАСНОСТЬ!

При длительном нахождении на солнце верхняя часть приборной панели и перчаточного ящика может прогреваться до 100°C. Поэтому не оставляйте в этих местах зажигалки, магнитофонные кассеты, компьютерные диски, компакт-диски, солнечные очки и другие предметы, которые при высокой температуре могут деформироваться или воспламениться. Это может повлечь повреждение как самих этих предметов, так и автомобиля.

10

ТЕХНИЧЕСКИЕ ДАННЫЕ

- ОБЩАЯ ИНФОРМАЦИЯ 10-2
- ИДЕНТИФИКАЦИОННЫЕ ДАННЫЕ
АВТОМОБИЛЯ 10-3
- РЕГЛАМЕНТ ТЕХНИЧЕСКОГО
ОБСЛУЖИВАНИЯ10-4
- РЕКОМЕНДУЕМЫЕ ЖИДКОСТИ, СМАЗОЧНЫЕ
МАТЕРИАЛЫ И ЗАПАСНЫЕ ЧАСТИ 10-7
- ДАННЫЕ АВТОМОБИЛЯ 10-8

ОБЩАЯ ИНФОРМАЦИЯ

Специальная информация

Для экономной и безопасной эксплуатации автомобиля и поддержания его в хорошем состоянии необходимо выполнять техническое обслуживание автомобиля с установленной периодичностью.

Подтверждение

Регистрационная информация о сервисе, вписанная в Руководство по эксплуатации. Дата и пробег заверяются печатью станции техобслуживания и подписью представителя дилера Chevrolet. Следите за правильностью заполнения сервисной книжки, в которой в обязательном порядке должны проставляться отметки о прохождении регламентного ТО. Это является обязательным условием для предъявления гарантийных претензий.

Дополнительное техническое обслуживание

Тяжелые условия эксплуатации

К тяжелым условиям эксплуатации относятся:

- Частая езда на короткое расстояние, меньше чем 10 км.;
- Простой автомобиля длительное время и/или езда автомобиля с низкой скоростью в режиме частых остановок;
- Управление автомобилем в запыленной местности;

- Управление автомобилем в холмистой местности и в горах;
 - Буксировка прицепа;
 - Управление автомобилем в городском режиме при температуре окружающей среды 32°С или выше;
 - Использование автомобиля в качестве такси или грузоперевозчика.
 - Частые пуски двигателя при температуре окружающей среды ниже 0°С;
 - Эксплуатация автомобиля на топливе с ненадлежащими характеристиками, плохим качеством топлива и/или на топливе с низким октановым числом. См. "РЕКОМЕНДУЕМОЕ ТОПЛИВО" в Руководстве по эксплуатации.
- При работе в экстремальных условиях некоторые плановые работы по техобслуживанию могут потребоваться через более короткие, чем запланировано, интервалы.
- Для определения необходимой периодичности и порядка технического обслуживания обратитесь к техническому консультанту.

В сложных (экстремальные) условиях эксплуатации требуется

- Проводить обслуживание чаще
- Автомобили общественного транспорта, военного назначения или коммерческого применения, включая:
 - Автомобили скорой помощи, полиции и аварийно-спасательной службы.
 - Автомобили гражданского назначения,

например, малотоннажные грузовые автомобили, внедорожники и легковые автомобили, используемые в военных целях.

- Автомобили техпомощи, например, тягачи и эвакуаторы одного автомобиля или любые автомобили, которые постоянно используются для буксировки прицепов или других грузов.
- Интенсивно используемые в коммерческих целях автомобили, например, автомобили курьерской службы, автомобили частных охранных служб или любые другие автомобили, работающие круглосуточно.
- Любые автомобили, постоянно эксплуатируемые в зонах с повышенным содержанием в воздухе песка и пыли, например, на нефтегазопроводах и в аналогичных местах.
- Автомобили, регулярно используемые для коротких поездок на расстояния до 6 км.

ИДЕНТИФИКАЦИОННЫЕ ДАННЫЕ АВТОМОБИЛЯ

Идентификационный номер автомобиля (VIN)

VIN-код, являющийся официальным идентификатором автомобиля, указан на панели приборов под ветровым стеклом рядом с передней стойкой кузова со стороны водителя. Его можно увидеть снаружи через ветровое стекло.

Паспортная табличка

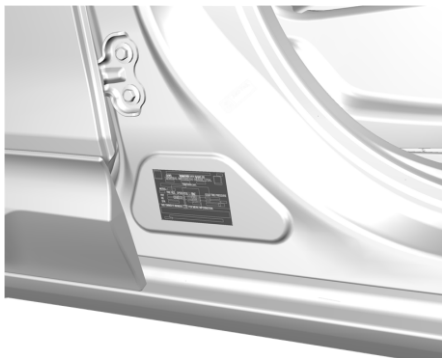

Паспортная табличка автомобиля расположена на стойке кузова в проеме правой двери.

РЕГЛАМЕНТ ТЕХНИЧЕСКОГО ОБСЛУЖИВАНИЯ

Ответственность за проведение периодического техобслуживания автомобиля и ведение соответствующей документации лежит на владельце. Вы должны иметь документальное подтверждение того, что автомобиль своевременно проходил техническое обслуживание в полном соответствии с регламентом изготовителя.

Периодичность обслуживания определяется пробегом автомобиля или же сроком службы, в зависимости от того, что наступит раньше	Пробег, км (x 1000)	3	10	20	30	40	50	60	70	80	90	100	110	120	130	
	Срок службы, месяцы	6	12	24	36	48	60	72	84	96	108	120	132	144	156	
Ремень привода генератора, компрессора кондиционера и насоса ГУР			I	I	I	I	R	I	I	I	I	I	R	I	I	
Масло двигателя и масляный фильтр (1) (2) (12)		Замена каждые 5 000 км или 6 месяцев														
Герметичность системы охлаждения, питания, смазки и кондиционирования		I	I	I	I	I	I	I	I	I	I	I	I	I	I	
Охлаждающая жидкость двигателя (2) (3)		I	I	I	I	I	I	I	I	I	I	I	I	I	I	
Топливопровод и его соединения		I	I	I	I	I	I	I	I	I	I	I	I	I	I	
Фильтрующий элемент воздухоочистителя (воздушный фильтр ДВС) (1) (5)		Замена каждые 20 000 км или 12 месяцев														
Свечи зажигания (4)		Замена каждые 30 000 км или 18 месяцев														
EVAP бачок (система улавливания топливных испарений) и паропроводы			I	I	I	I	I	I	I	I	I	I	I	I	I	
Система PCV (система управления вентиляции картера)			I	I	I	I	I	I	I	I	I	I	I	I	I	
Проверка работы системы кондиционера. (*)		I	I	I	I	I	I	I	I	I	I	I	I	I	I	

Обозначения:

I - контролировать и при необходимости произвести регулировку, очистку, затяжку, смазку, долив эксплуатационных жидкостей и заменить вышедшие из строя детали;

Замена и ремонт являются дополнительными услугами и эти работы оплачиваются владельцем автомобиля;

R - заменить;

(1) Если автомобиль эксплуатируется в тяжелых условиях требуется более частое техническое обслуживание: См. тяжелые условия эксплуатации стр. 12 сервисной книжки или в Руководстве по эксплуатации;

(2) См. „РЕКОМЕНДУЕМЫЕ ЖИДКОСТИ, СМАЗОЧНЫЕ МАТЕРИАЛЫ И ЗАПАСНЫЕ ЧАСТИ“ в Руководстве по эксплуатации;

(3) Замена через каждые 150 000 км или 5 лет ;

(4) При использовании топлива, не соответствующего рекомендованному качеству, может потребоваться осмотр при каждом техническом Обслуживании и замена в два раза чаще чем при обычном ТО. Данные работы являются дополнительными при проведении ТО. Требования к топливу изложены в Руководстве по эксплуатации;

(5) Если автомобиль эксплуатируется на грунтовых дорогах, его следует проверять через каждые 7500 км или 6 месяцев эксплуатации. При необходимости произведите ремонт, чистку или замену.

(12) При наличии индикатора остаточного ресурса жизни моторного масла необходимо руководствоваться фактическими показаниями индикатора, в зависимости от условий эксплуатации. Периодичность замены моторного масла может быть сокращена;

(*) Ресивер-осушитель заменяется раз в пять лет.

РЕГЛАМЕНТ ТЕХНИЧЕСКОГО ОБСЛУЖИВАНИЯ (продолжение)

Ответственность за проведение периодического техобслуживания автомобиля и ведение соответствующей документации лежит на владельце. Вы должны иметь документальное подтверждение того, что автомобиль своевременно проходил техническое обслуживание в полном соответствии с регламентом изготовителя.

Периодичность обслуживания определяется пробегом автомобиля или же сроком службы, в зависимости от того, что наступит раньше	Пробег, км (x 1000)	3	10	20	30	40	50	60	70	80	90	100	110	120	130
	Срок службы, месяцы	6	12	24	36	48	60	72	84	96	108	120	132	144	156
Цепь привода газораспределительного механизма (6)			I	I	I	I	I	I	I	I	I	I	I	I	I
Воздушный фильтр салона (кондиционер воздуха) (7)			R	R	R	R	R	R	R	R	R	R	R	R	R
Система выпуска отработанных газов и ее крепления		I	I	I	I	I	I	I	I	I	I	I	I	I	I
Тормозная жидкость (сцепление и тормозная система) (2) (8)		Замена каждые 30 000 км или 24 месяцев													
Передние тормозные колодки и диски (9)			I	I	R	I	I	I	R	I	I	I	R	I	I
Задние тормозные колодки и диски или барабаны и накладки (9)			I	I	I	I	I	I	R	I	I	I	I	I	I
Стояночный тормоз			I	I	I	I	I	I	I	I	I	I	I	I	I
Трубопроводы тормозов, их соединения (включая усилитель тормозов)		I	I	I	I	I	I	I	I	I	I	I	I	I	I
Проверка на отсутствие повреждений и затяжка резьбовых соединений агрегатов и узлов двигателя, ходовой, шасси и кузова		I	I	I	I	I	I	I	I	I	I	I	I	I	I

Обозначения:

I - контролировать и при необходимости произвести регулировку, очистку, затяжку, смазку, долиვ эксплуатационных жидкостей и заменить вышедшие из строя детали;

Замена и ремонт являются дополнительными услугами и эти работы оплачиваются владельцем автомобиля;

R - заменить;

(2) См. „РЕКОМЕНДУЕМЫЕ ЖИДКОСТИ, СМАЗОЧНЫЕ МАТЕРИАЛЫ И ЗАПАСНЫЕ ЧАСТИ” в Руководстве по эксплуатации;

(6) Замена через каждые 240 000 км;

(7) Более частое техническое обслуживание требуется для автомобилей, эксплуатируемых в запыленной местности;

(8) Замена каждые 15 000 км или 1 раз в год при эксплуатации в тяжелых условиях:

- Езда при холмистой местности;

- Частая езда с прицепом;

(9) Более частое техническое обслуживание требуется при тяжелых условиях: езда на короткие расстояния, частое вождение на малой скорости в условиях пробок, езда по грунтовым дорогам.

РЕГЛАМЕНТ ТЕХНИЧЕСКОГО ОБСЛУЖИВАНИЯ (продолжение)

Ответственность за проведение периодического техобслуживания автомобиля и ведение соответствующей документации лежит на владельце. Вы должны иметь документальное подтверждение того, что автомобиль своевременно проходил техническое обслуживание в полном соответствии с регламентом изготовителя.

Периодичность обслуживания определяется пробегом автомобиля или же сроком службы, в зависимости от того, что наступит раньше	Пробег, км (x 1000)	3	10	20	30	40	50	60	70	80	90	100	110	120	130	
	Срок службы, месяцы	6	12	24	36	48	60	72	84	96	108	120	132	144	156	
Трансмиссионное масло механической коробки передач (2)																
Трансмиссионное масло автоматической коробки передач (2)		См. сноску (10) ниже														
Шины: проверка давления воздуха, износа и повреждений, при необходимости перестановка. Проверка момента затяжки колесных болтов. Проверить углы установки колес, если отмечается отклонения от нормы. (11)																
Углы установки колес		Проверить, если отмечается отклонение от нормы														
Рулевое колесо и рулевой механизм																
Рабочая жидкость гидроусилителя руля, трубопроводы и шланги (2)																
Ремень безопасности, пряжки и узлы крепления ремней к кузову																
Смазка замков, петель, защелки багажника, капота, осмотр кузова																
Диагностика автомобиля, регулировка параметров																
Проверка электрооборудования, фар, очистителей, омывателей, АКБ																
Свободный ход педалей сцепления и тормоза																
Проверка и очистка топливного бака																
Проверка газового упора на отсутствие следов износа, трещин и иных повреждений																

Обозначения:

I - контролировать и при необходимости произвести регулировку, очистку, затяжку, смазку, доливание эксплуатационных жидкостей и заменить вышедшие из строя детали;

Замена и ремонт являются дополнительными услугами и эти работы оплачиваются владельцем автомобиля;

R - заменить;

(2) См. „РЕКОМЕНДУЕМЫЕ ЖИДКОСТИ, СМАЗОЧНЫЕ МАТЕРИАЛЫ И ЗАПАСНЫЕ ЧАСТИ” в Руководстве по эксплуатации;

(10) Замена масла в автоматической коробке передач требуется при эксплуатации:

- в нормальных условиях через каждые 140 000 км.;

- в тяжелых условиях каждые 70 000 км.;

(11) Состояние шин следует проверять до запуска двигателя, а давление воздуха в шинах - при каждой заправке топливного бака или, по крайней мере, один раз в месяц (с использованием манометра).

**РЕКОМЕНДУЕМЫЕ ЖИДКОСТИ, СМАЗОЧНЫЕ МАТЕРИАЛЫ И
ЗАПАСНЫЕ ЧАСТИ****Рекомендуемые жидкости и смазочные материалы**

	Смазочный материал/жидкость
Автоматическая коробка передач	Масло Dexron VI
Механическая коробка передач	Масло SAE 75W85
Моторное масло	Моторное масло необходимой вязкости SAE, сертифицированные на соответствие спецификации Dexos 1 gen 2.
Тормозная система	Тормозная жидкость DOT 4
Жидкость для омывания стёкол	Автомобильная стеклоомывающая жидкость, отвечающая местным требованиям по температуре замерзания
Охлаждающая жидкость двигателя	Использовать смесь 50/50 чистой питьевой воды и новой охлаждающей жидкости DEX-COOL

ДАННЫЕ АВТОМОБИЛЯ**Заправочные емкости**

Назначение	Объёмы	
	Метрические единицы	Британские единицы
Система охлаждения двигателя	8,15 л	8,61 кварты
Моторное масло с фильтром	4,5 л	4,75 кварты
Трансмиссионное масло	8,2 л	8,66 кварты
Тормозная жидкость	0,576 л	0,60 кварты
Топливный бак	40 л	10,56 галл